



DRZWI ZEWNĘTRZNE STALOWE

DRZWI ANTYWŁAMANIOWE RC2, RC3

KATALOG PRODUKTÓW 2017

27 dB
WSPÓLCZYNNIK
HAŁASU



0,74 W/(m²K)
WSPÓLCZYNNIK
CIEPŁA



Marka drzwi zewnętrznych SETTO to połączenie piękna i klasy, zaprojektowana od podstaw i oferowana najbardziej wymagającym klientom od blisko 19 lat. Wysokie standardy estetyczne, funkcjonalność oraz bezpieczeństwo użytkowników drzwi SETTO są priorytetem, do którego odnoszą się wizje i działania naszych liderów, projektantów i wykonawców.

Tworzymy z myślą o ludziach, ich wyobrażeniach i potrzebach. W bogatej ofercie znajdują się propozycje współgrające z projektami architektonicznymi, w atrakcyjnych cenach. Przywiązujemy wielką wagę do materiałów, z których wykonane są drzwi marki SETTO, koncentrując się także na przydatnych i estetycznych detalach. Akcesoria takie jak naświetla, klamki, pochwyt, progi, wkładki czy aplikacje inox, zdobią je, dodając całości jeszcze więcej klasy i urody.

Spokojny sen naszych klientów w szerokim rozumieniu, ich bezpieczeństwo i zadowolenie pokrywają się w pełni z naszą ofertą, w której Państwo znajdziecie drzwi

zewnętrzne, stalowe, antywłamaniowe i przeciwpożarowe, przeznaczone do użytku w mieszkaniach, domach, budynkach przemysłowych i użyteczności publicznej. Stanowią one skuteczną ochronę przed zagrożeniami. Jakość produktów, z jakich wykonane zostały drzwi marki SETTO zapewniają ich funkcjonalność i trwałość na długie lata. Odporne na wilgoć i warunki atmosferyczne, a w efekcie na korozję, solidne, w nowoczesnym designie spełniają potrzeby wymagających klientów, których troska o komfort, bezpieczeństwo rodziny oraz poczucie smaku zostają usatysfakcjonowane. W takie wymagania wpisują się również inne akcesoria, takie jak wizjery tradycyjne czy cyfrowe z ekranem LCD.

Dbłość o szczegół wyraża się także w dźwięcznych nazwach kolekcji marki SETTO: FORTE 92, GRANDE PLUS, GRANDE 68, CLASSICO, J-TYTANIUM, J-PLATINIUM, JW3, JW4, ECO TECHNIC. Należą do nich drzwi jedno i dwuskrzydłowe (pełne i przeszklone, o szybach płaskich, hartowanych, mlecznych, lustrzanych i typu reflex) o grubości od 56 mm do 92 mm, oraz techniczne systemowe do zastosowania w firmach, magazynach, marketach, piwnicach wolnostojących domów, etc. Wykonane w interesującej, adekwatnej do zaprojektowanego budynku kolorystyce, takiej jak: złoty dąb, antracyt, orzech, biały, wenge i mahoń.

Drzwi zewnętrzne SETTO dostępne w aktualnej ofercie nie są tzw. ostatnim słowem. Nasi projektanci, pracownicy i współpracownicy przygotowują już kolejne rozwiązania, które trafią w oczekiwania klientów, umacniając wizerunek tej marki jako konkurencyjnej na rynku pod względem jakości i ceny.

SETTO. Piękno i Klasa



str. 6
FORTE 92
płaskie
GRUBOŚĆ
SKRZYDŁA 92 MM



str. 14
GRANDE PLUS
płaskie
GRUBOŚĆ
SKRZYDŁA 68 MM



str. 24
GRANDE 68
tłoczone
GRUBOŚĆ
SKRZYDŁA 68 MM



str. 34
CLASSICO
płaskie
GRUBOŚĆ
SKRZYDŁA 56 MM



str. 43
CLASSICO
dwuskrzydłowe
GRUBOŚĆ
SKRZYDŁA 56 MM



str. 44
J-TYTANIUM
tłoczone
GRUBOŚĆ
SKRZYDŁA 56 MM



str. 47
J-TYTANIUM
dwuskrzydłowe
GRUBOŚĆ
SKRZYDŁA 56 MM



str. 50
J-PLATINIUM
tłoczone
GRUBOŚĆ
SKRZYDŁA 56 MM



str. 52
J-PLATINIUM
dwuskrzydłowe
GRUBOŚĆ
SKRZYDŁA 56 MM



str. 54
JW3
tłoczone
GRUBOŚĆ
SKRZYDŁA 56 MM



str. 55
JW3
dwuskrzydłowe
GRUBOŚĆ
SKRZYDŁA 56 MM



str. 56
JW4
tłoczone
GRUBOŚĆ
SKRZYDŁA 56 MM



str. 57
JW4
dwuskrzydłowe
GRUBOŚĆ
SKRZYDŁA 56 MM



str. 58
NAŚWIETLA



str. 60
APLIKACJE



str. 62
APLIKACJE



str. 64
ECO-TECHNIC



str. 66
EI 30-1, EI 60-1
przeciwpożarowe



str. 67
PRZESZKLENIA
i KOLORYSTYKA



str. 68
AKCESORIA
ZA DOPŁATĄ



FORTE 92

FORTE 92

DRZWI JEDNOSKRZYDŁOWE PŁASKIE

GRUBOŚĆ SKRZYDŁA
92 mm

SZEROKOŚĆ SKRZYDŁA
90 cm

FORTE 92 mm		
DANE TECHNICZNE SKRZYDŁA DRZWIOWEGO		
SKRZYDŁO	waga skrzydła w kg dla 90	48 kg
	grubość w mm	92 ± 1 mm
	wypełnienie	pianka PUR
	grubość blachy w mm	0,7 mm
	rodzaj powłok	okleina PCV
	bolce antywyważeniowe	3
	przyłga (felc)	4-stronna
	grubość przyłgi w mm	19
	grubość wrębu w mm	49
	wsp. przenikalności cieplnej	pełne 0,74 W/(M2.K) przeszklone ok. 1,0 W/(M2.K)
ZAWIASY	rodzaj	zawias trójdzielny 3D
	powłoka	ocynk biały
	klasa zawiasów	klasa 7
ZAMKI	ilość zawiasów	3
		zamek listwowy hakowy na wkładkę patentową

FORTE 92 MM						
rozmiar	Szerokość otworu w świetle ościeżnicy (cm)	Wysokość otworu w świetle ościeżnicy (cm)	Szerokość drzwi z ościeżnicą (cm)	Wysokość drzwi z ościeżnicą (cm)	Szerokość otworu w murze (cm)	Wysokość otworu w murze (cm)
90	90	200	106	210	108	211

Skrzydło pełne lub przeszklone FORTE 92 wykonane jest w wersji przylgowej o grubości 92 mm ± 1 mm. Zewnętrzną powierzchnię wykonano z najwyższej jakości blachy ocynkowanej ogniowo, pokrytej drewnopodobną folią PCV. Powierzchnia dodatkowo zabezpieczona jest folią, którą należy zdjąć niezwłocznie po montażu drzwi. Wypełnienie termoizolacyjne stanowi **pianka poliuretanowa**. W skrzydle zamontowano ramiak drewniany osadzony wokół skrzydła. Standardowo drzwi wyposażone są w zamek listwowy hakowy **Winkhaus** o rozstawie 92 mm na wkładkę patentową. Skrzydło wyposażone jest w trzy bolce przeciwwyważeniowe. Ościeżnica drzwi wykonana jest z drewna klejonego sosnowego pokryta kształtow-

nikiem aluminiowym oklejonym okleina PCV w kolorze skrzydła, z progiem ciepłym (aluminiowy z wkładką plastikową). Wysokiej jakości wciskana uszczelka w skrzydle i ościeżnicy zapewnia szczelność i cichą pracę drzwi. Skrzydła wykonane są w systemie 4-stronnej przyłgi, posiadają zawiasy 3D. Drzwi są przeznaczone do montażu w pomieszczeniach mieszkalnych, użyteczności publicznej i pomieszczeniach przemysłowych jako zewnętrzne. Drzwi są odporne na zniekształcenia, warunki pogodowe, mają wzmocnioną konstrukcję stalową, oraz zwiększoną odporność na wilgoć.

PRZESZKLENIA

Przeszklenia ozdobne z ramkami ze stali nierdzewnej INOX, struk-

27 dB
WSPÓŁCZYNNIK HAŁASU

0,74 W/(m2K)
WSPÓŁCZYNNIK CIEPŁA

UWAGA
Współczynnik hałasu i ciepła dotyczy drzwi pełnych w pakiecie z ościeżnicą drewniano-aluminiową (tzw. ciepłą - energo).

BRAK
MOŻLIWOŚCI SKRÓTU

UWAGA
Nie skracamy drzwi

CIEPŁA OŚCIEŻNICA

Ościeżnica ENERGO

tura szczotkowana oraz malowana proszkowo. Charakteryzują się brakiem łączenia elementów w narożnikach, oraz brakiem zaślepek montażowych od strony wewnętrznej. Szyby płaskie, hartowane o grubości 92 mm występują w wersji LUSTRO, REFLEX, MLECZNA. Przeszklenia Ceramic w szybach DIP i STEP wykonane w technologii ceramicznego druku cyfrowego utwardzane w procesie hartowania, zespolone w pakiecie ze szkłem przeciwsłonecznym (refleksyjnym).

Ramki inox należy konserwować co pół roku specjalistycznym preparatem do czyszczenia i konserwacji stali nierdzewnej.



CENA NETTO DRZWI Z PROGIEM I OKUCIEM

CENA NETTO DRZWI Z PROGIEM

DO CEN NALEŻY DODAĆ OBOWIĄZUJĄCY VAT

FORTE 92

DRZWI JEDNOSKRZYDŁOWE PŁASKIE

GRUBOŚĆ SKRZYDŁA
92 mm

SZEROKOŚĆ SKRZYDŁA
90 cm

8

CENY W KATALOGU OBEJMUJĄ skrzydło 90 cm

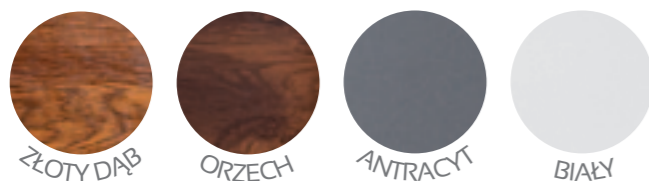

MATTEO 92
■ 3099,00 NETTO;
■ 2931,00 NETTO



MATTEO UNO 92
■ 3099,00 NETTO;
■ 2931,00 NETTO



MARCELLO 92
■ 3099,00 NETTO;
■ 2931,00 NETTO



MARCELLO UNO 92
■ 3099,00 NETTO;
■ 2931,00 NETTO



FABIO 92
■ 3099,00 NETTO;
■ 2931,00 NETTO



FABIO UNO 92
■ 3099,00 NETTO;
■ 2931,00 NETTO



FABIO UNO DIP 92
■ 3299,00 NETTO;
■ 3131,00 NETTO



FABIO DIP 92
■ 3299,00 NETTO;
■ 3131,00 NETTO



LEONARDO 92
■ 3299,00 NETTO;
■ 3131,00 NETTO



LEONARDO DIP 92
■ 3299,00 NETTO;
■ 3131,00 NETTO

OŚCIEŻNICA ENERGO



W STANDARDZIE

W Y P O S A Ż E N I E S T A N D A R D O W E

Ościeżnica ENERGO



Ościeżnica drewniano-aluminiowa ENERGO 92 mm wykonana jest z drewna klejonego sosnowego, pokryta kształtownikiem aluminiowym oklejonym okleiną PCV w kolorze skrzydła, próg z wkładką termiczną.

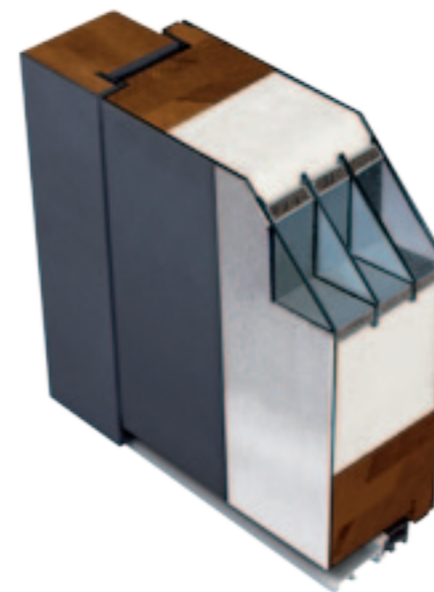
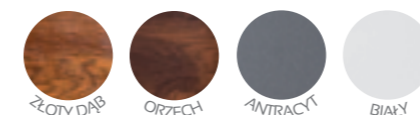

PRZEKRÓJ SKRZYDŁA Z OŚCIEŻNICĄ ENERGO

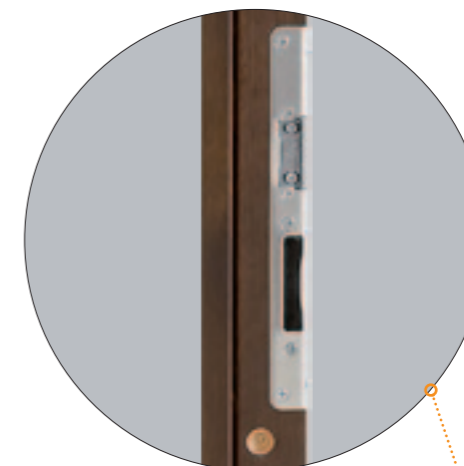

REGULACJA JĘZYKA

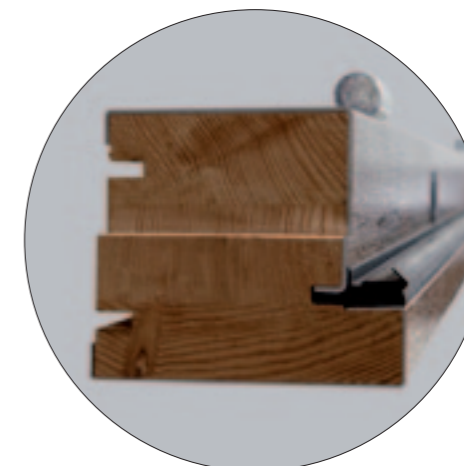

PRZEKRÓJ OŚCIEŻNICY

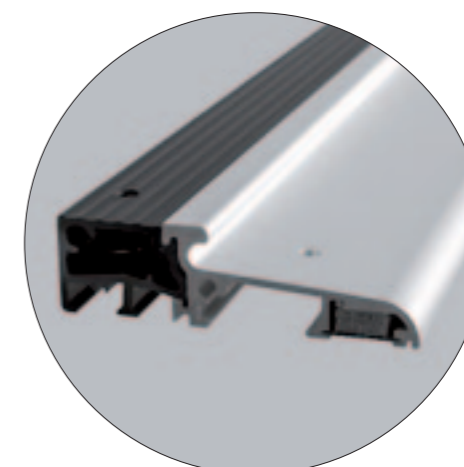

PRÓG ENERGO Z WKŁADKĄ TERMICZNĄ

9



DIEGO 92
 ■ 3099,00 NETTO;
 ■ 2931,00 NETTO



DIEGO DIP 92
 ■ 3299,00 NETTO;
 ■ 3131,00 NETTO



SERGIO 92
 ■ 3099,00 NETTO;
 ■ 2931,00 NETTO



SERGIO DIP 92
 ■ 3299,00 NETTO;
 ■ 3131,00 NETTO



ENRICO DIP 92
 ■ 3299,00 NETTO;
 ■ 3131,00 NETTO



ENRICO 92
 ■ 3099,00 NETTO;
 ■ 2931,00 NETTO



LORENZO 92
 ■ 3199,00 NETTO;
 ■ 3031,00 NETTO



LORENZO DIP 92
 ■ 3399,00 NETTO;
 ■ 3231,00 NETTO



RICARDO 92
 ■ 3199,00 NETTO;
 ■ 3031,00 NETTO



RICARDO DIP 92
 ■ 3399,00 NETTO;
 ■ 3231,00 NETTO



LUCIANO UNO 92
 ■ 3099,00 NETTO;
 ■ 2931,00 NETTO



IVO 92
 ■ 3099,00 NETTO;
 ■ 2931,00 NETTO



IVO UNO 92
 ■ 3099,00 NETTO;
 ■ 2931,00 NETTO



PEŁNE 92
 ■ 2299,00 NETTO;
 ■ 2131,00 NETTO



FABIO DIP NERO 92
 ■ 3299,00 NETTO;
 ■ 3131,00 NETTO



MATTEO NERO 92
 ■ 3099,00 NETTO;
 ■ 2931,00 NETTO



ALFREDO NERO 92
 ■ 3099,00 NETTO;
 ■ 2931,00 NETTO



MARCELLO UNO NERO 92
 ■ 3099,00 NETTO;
 ■ 2931,00 NETTO



LUCIANO NERO 92
 ■ 3099,00 NETTO;
 ■ 2931,00 NETTO



LUCIANO UNO NERO 92
 ■ 3099,00 NETTO;
 ■ 2931,00 NETTO



LORENZO NERO 92
 ■ 3199,00 NETTO;
 ■ 3031,00 NETTO



GRANDE
PLUS

INFORMACJE TECHNICZNE

GRANDE PLUS

DRZWI JEDNOSKRZYDŁOWE PŁASKIE

DRZWI O ZWIĘKSZONEJ ODPORNOŚCI NA WŁAMANIE RC3

GRUBOŚĆ SKRZYDŁA
68 mm

SZEROKOŚĆ SKRZYDŁA
90 cm

GRANDE PLUS 68 mm		
DANE TECHNICZNE SKRZYDŁA DRZWIOWEGO		
SKRZYDŁO	waga skrzydła w kg dla 90	41
	grubość w mm	68 ± 1 mm
	wypełnienie	styropian
	grubość blachy w mm	0,7 mm
	rodzaj powłok	drewnopodobne
	bolce antywyważeniowe	3
	przyłga (felc)	4-stronna
	grubość przyłgi w mm	19
	grubość wrębu w mm	49
	wsp. przenikalności cieplnej	pełne 11 W/(M2.K) przeszklone 1,4 W/(M2.K)
ZAWIASY	rodzaj	zawias trójdzielny
	powłoka	ocynk biały
	klasa zawiasów	klasa 7
	ilość zawiasów	3
ZAMKI		zamek listwowy hakowy na wkładkę patentową

GRANDE PLUS 68 (68 MM)						
rozmiar	Szerokość otworu w świetle ościeżnicy (cm)	Wysokość otworu w świetle ościeżnicy (cm)	Szerokość drzwi z ościeżnicą (cm)	Wysokość drzwi z ościeżnicą (cm)	Szerokość otworu w murze (cm)	Wysokość otworu w murze (cm)
90	90	200	100	207	102	208

Skrzydło pełne lub przeszklone GRANDE PLUS wykonane jest w wersji przylgowej o grubości 68 mm ± 1 mm. Zewnętrzną powierzchnię wykonano z blachy pokrytej drewnopodobną folią PCV. Powierzchnia dodatkowo zabezpieczona jest folią ochronną, którą należy zdjąć niezwłocznie po montażu drzwi. Wypełnienie termoizolacyjne stanowi polistyren ekspandowany. W skrzydle zamontowano ramiak drewniany osadzony wokół skrzydła, oraz wzmocnienia w miejscu osadzenia zawiasów i zamków. Standardowo drzwi wyposażone są w zamek listwowy hakowy Winkhaus o rozstawie 92 mm na wkładkę patentową. Skrzydło wyposażone jest w trzy bolce przeciwyważeniowe. Ościeżnica drzwi wykonana jest z kształowników stalowych ocynkowanych

pokryta laminatem drewnopodobnym. Możliwość dokupienia ościeżnicy ENERGO. Wysokiej jakości wciskana uszczelka w skrzydle i ościeżnicy zapewnia szczelność cichą pracę drzwi. Skrzydła wykonane są w systemie 4-stronnej przyłgi, posiadają 3 zawiasy trójdzielne używane w drzwiach antywłamaniowych. Drzwi są przeznaczone do montażu w pomieszczeniach mieszkalnych, użyteczności publicznej i pomieszczeniach przemysłowych jako zewnętrzne. Drzwi są odporne na zniekształcenia, warunki pogodowe, mają wzmocnioną konstrukcję stalową, oraz zwiększoną odporność na wilgoć.

PRZESZKLENIA

Przeszklenia ozdobne z ramkami ze stali nierdzewnej INOX, struktura

29 dB
WSPÓŁCZYNNIK HAŁASU

1,0 W/(m2K)
WSPÓŁCZYNNIK CIEPŁA

UWAGA
Współczynniki hałasu i ciepła dotyczy drzwi pełnych w pakiecie z ościeżnicą drewniano-aluminiową (tzw. ciepłą - energo).

BRAK
MOŻLIWOŚCI SKRÓTU

UWAGA
Nie skracamy drzwi

ra szczotkowana. Charakteryzują się brakiem łączenia elementów w narożnikach, oraz brakiem zaślepek montażowych od strony wewnętrznej. Szyby płaskie, hartowane o grubości 68 mm występują w wersji LUSTRO, REFLEX, MLECZNA. Przeszklenia Ceramic w szybach DIP i STEP wykonane w technologii ceramicznego druku cyfrowego utwardzane w procesie hartowania, zespolone w pakiecie ze szkłem przeciwśonecznym (refleksyjnym).

Ramki inox należy konserwować co pół roku specjalistycznym preparatem do czyszczenia i konserwacji stali nierdzewnej.

W Y P O S A Ż E N I E S T A N D A R D O W E



■ CENA NETTO DRZWI Z PROGIEM I OKUCIEM

■ CENA NETTO DRZWI Z PROGIEM

DO CEN NALEŻY DODAĆ OBOWIĄZUJĄCY VAT

GRANDE PLUS

DRZWI JEDNOSKRZYDŁOWE PŁASKIE

DRZWI O ZWIĘKSZONEJ ODPORNOŚCI NA WŁAMANIE RC3

GRUBOŚĆ SKRZYDŁA
68 mm



SZEROKOŚĆ SKRZYDŁA
90 cm



16

CENY W KATALOGU OBEJMUJĄ skrzydło 90 cm

BRAK
MOŻLIWOŚCI
SKRÓTU

DRZWI O PODWYŻSZONEJ ODPORNOŚCI NA WŁAMANIE **RC3** WEDŁUG NORMY PN-EN1627:2012. DOTYCZY DRZWI PEŁNYCH OTWIERANYCH DO WEWNĄTRZ Z ZASTOSOWANIEM OKUC (KLAMKA, WKŁADKI) PRZEZNACZONEJ DO DANEJ KLASY.

PRZESZKLENIE w modelach: ROMBO PLUS REFLEX, ARCO PLUS REFLEX, SERPENTE PLUS REFLEX, VETRO PLUS REFLEX występują tylko w wersji REFLEX.

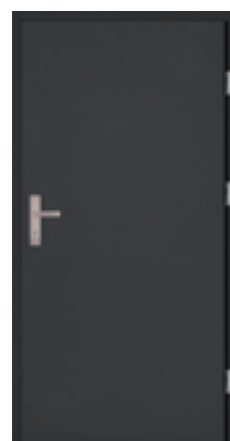
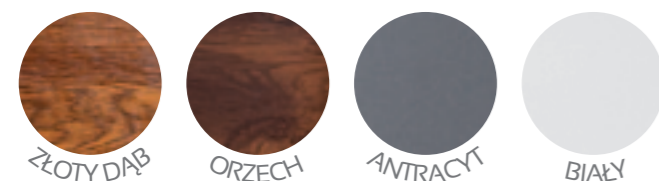

PEŁNE PLUS
■ 1469,00 NETTO;
■ 1340,00 NETTO;
RC3 ■ 1719,00 NETTO;



MARCELLO PLUS
■ 2299,00 NETTO;
■ 2170,00 NETTO



MARCELLO UNO PLUS
■ 2299,00 NETTO;
■ 2170,00 NETTO



DARIO PLUS
■ 2039,00 NETTO;
■ 1910,00 NETTO



DARIO UNO PLUS
■ 2039,00 NETTO;
■ 1910,00 NETTO



FABIO PLUS
■ 2249,00 NETTO;
■ 2120,00 NETTO



FABIO UNO PLUS
■ 2249,00 NETTO;
■ 2120,00 NETTO



FABIO PLUS DIP
■ 2449,00 NETTO;
■ 2320,00 NETTO



ALBERTO PLUS
■ 2679,00 NETTO;
■ 2550,00 NETTO



FRANCESCO STEP PLUS
■ 3229,00 NETTO;
■ 3100,00 NETTO

POLECAMY OŚCIEŻNICĘ ENERGO



299,00 NETTO

W Y P O S A Ż E N I E Z A D O P Ł A T Ą

POLECAMY

Ościeżnica ENERGO



DOPLATA
SKRZYDŁO 90 CM
■ 299,00 NETTO;

Ościeżnica drewniano-aluminiowa ENERGO wykonana jest z drewna klejonego sosnowego, pokryta kształtownikiem aluminiowym oklejnym okleiną PCV w kolorze skrzydła, próg z wkładką termiczną.

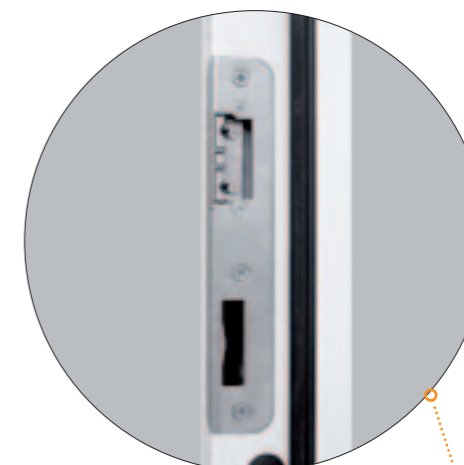
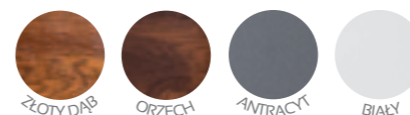

REGULACJA JĘZYKA

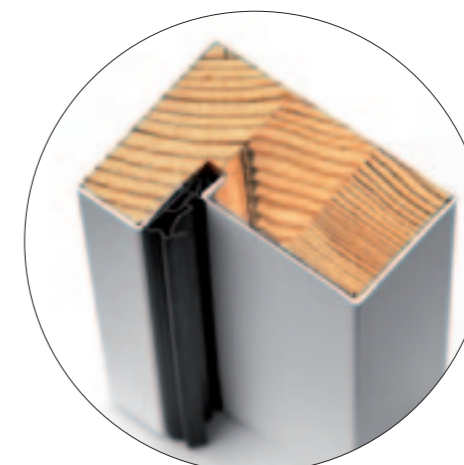

PRZEKRÓJ OŚCIEŻNICY

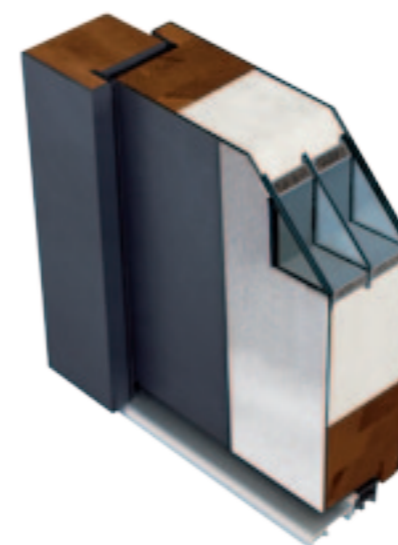

PRZEKRÓJ SKRZYDŁA Z OŚCIEŻNICĄ ENERGO

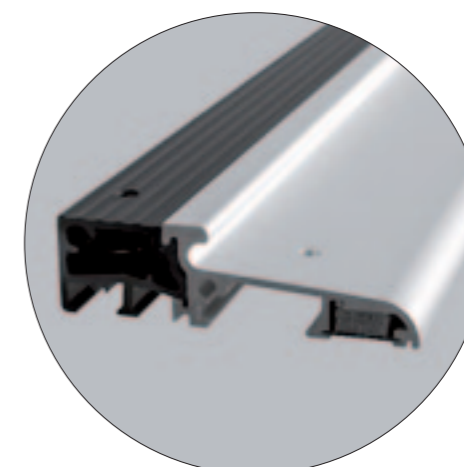

PRÓG ENERGO Z WKŁADKĄ TERMICZNĄ

17



DIEGO PLUS DIP
 ■ 2499,00 NETTO;
 ■ 2370,00 NETTO



DIEGO PLUS
 ■ 2299,00 NETTO;
 ■ 2170,00 NETTO



MATTEO PLUS
 ■ 2299,00 NETTO;
 ■ 2170,00 NETTO



MATTEO UNO PLUS
 ■ 2299,00 NETTO;
 ■ 2170,00 NETTO



FABIO STEP
 ■ 2729,00 NETTO;
 ■ 2600,00 NETTO



ANGELO PLUS
 ■ 2299,00 NETTO;
 ■ 2170,00 NETTO



ARMANDO PLUS
 ■ 2299,00 NETTO;
 ■ 2170,00 NETTO



ENRICO PLUS
 ■ 2429,00 NETTO;
 ■ 2300,00 NETTO



ENRICO PLUS DIP
 ■ 2629,00 NETTO;
 ■ 2500,00 NETTO



LORENZO PLUS
 ■ 2429,00 NETTO;
 ■ 2300,00 NETTO



LORENZO PLUS DIP
 ■ 2629,00 NETTO;
 ■ 2500,00 NETTO



RAFFAELLO PLUS
 ■ 2249,00 NETTO;
 ■ 2120,00 NETTO



RAFFAELLO UNO PLUS
 ■ 2249,00 NETTO;
 ■ 2120,00 NETTO



IVO PLUS
 ■ 2299,00 NETTO;
 ■ 2170,00 NETTO



IVO UNO PLUS
 ■ 2299,00 NETTO;
 ■ 2170,00 NETTO



ROMBO PLUS DIP
 ■ 2499,00 NETTO;
 ■ 2370,00 NETTO



ROMBO PLUS REFLEX
 ■ 2299,00 NETTO;
 ■ 2170,00 NETTO



RICARDO PLUS
 ■ 2359,00 NETTO;
 ■ 2230,00 NETTO



ANTONIO PLUS
 ■ 2249,00 NETTO;
 ■ 2120,00 NETTO



RICARDO PLUS DIP
 ■ 2559,00 NETTO;
 ■ 2430,00 NETTO



LUCIANO UNO PLUS
 ■ 2299,00 NETTO;
 ■ 2170,00 NETTO



MARIO PLUS
 ■ 2299,00 NETTO;
 ■ 2170,00 NETTO





VALENTINO PLUS
 ■ 2299,00 NETTO
 ■ 2170,00 NETTO



VALENTINO UNO PLUS
 ■ 2299,00 NETTO
 ■ 2170,00 NETTO



ARCO PLUS DIP
 ■ 2489,00 NETTO
 ■ 2360,00 NETTO



ARCO PLUS REFLEX
 ■ 2289,00 NETTO
 ■ 2160,00 NETTO



SERPENTE PLUS DIP
 ■ 2159,00 NETTO
 ■ 2030,00 NETTO



SERPENTE PLUS REFLEX
 ■ 1959,00 NETTO
 ■ 1830,00 NETTO



RINO PLUS
 ■ 2299,00 NETTO
 ■ 2170,00 NETTO



RINO PLUS DIP
 ■ 2499,00 NETTO
 ■ 2370,00 NETTO



SERGIO PLUS
 ■ 2299,00 NETTO
 ■ 2170,00 NETTO



SERGIO PLUS DIP
 ■ 2499,00 NETTO
 ■ 2370,00 NETTO



LEONARDO PLUS
 ■ 2299,00 NETTO
 ■ 2170,00 NETTO



LEONARDO PLUS DIP
 ■ 2499,00 NETTO
 ■ 2370,00 NETTO



VETRO PLUS DIP
 ■ 2144,00 NETTO
 ■ 2015,00 NETTO



VETRO PLUS REFLEX
 ■ 2009,00 NETTO
 ■ 1880,00 NETTO



ERNESTO PLUS DIP
 ■ 2559,00 NETTO
 ■ 2430,00 NETTO



ERNESTO PLUS
 ■ 2359,00 NETTO
 ■ 2230,00 NETTO



PAOLO PLUS
 ■ 2149,00 NETTO
 ■ 2020,00 NETTO



PAOLO UNO PLUS
 ■ 2149,00 NETTO
 ■ 2020,00 NETTO



MARCO MC PLUS
 ■ 1999,00 NETTO
 ■ 1870,00 NETTO



MARCO REFLEX PLUS
 ■ 1999,00 NETTO
 ■ 1870,00 NETTO



CARLO PLUS NERO
 ■ 2559,00 NETTO
 ■ 2430,00 NETTO



MARCELLO PLUS NERO
 ■ 2299,00 NETTO
 ■ 2170,00 NETTO



RINO PLUS NERO
 ■ 2299,00 NETTO
 ■ 2170,00 NETTO





GRANDE 68

GRANDE 68

DRZWI JEDNOSKRZYDŁOWE PŁASKIE

DRZWI O ZWIĘKSZONEJ ODPORNOŚCI NA WŁAMANIE RC2

GRUBOŚĆ SKRZYDŁA
68 mm

SZEROKOŚĆ SKRZYDŁA
80 PŁYTKO TŁOCZONE
90, 100 GŁĘBOKO TŁOCZONE

GRANDE 68 mm		
DANE TECHNICZNE SKRZYDŁA DRZWIOWEGO		
SKRZYDŁO	waga skrzydła w kg dla 90	26,5 - 28,5
	grubość w mm	68 ± 1 mm
	wypełnienie	styropian =0,04 W/m²K
	grubość blachy w mm	0,5-0,7
	rodzaj powłok	drewnopodobne
	bolce antywyważeniowe	3
	przyłga (felc)	4-stronna
	grubość przyłgi w mm	15
	grubość wrębu w mm	53
	wsp. przenikalności cieplnej	pełne 1,1 W/(M2.K) przeszklone 1,4 W/(M2.K)
ZAWIASY	rodzaj	zawias trójdzielny
	powłoka	ocynk biały
	klasa zawiasów	klasa 7
ZAMKI	podstawowy 3-bolcowy	zamek na wkładkę patentową
	dodatkowy 3-bolcowy	zamek na wkładkę patentową

GRANDE 68						
rozmiar	Szerokość otworu w świetle ościeżnicy (cm)	Wysokość otworu w świetle ościeżnicy (cm)	Szerokość drzwi z ościeżnicą (cm)	Wysokość drzwi z ościeżnicą (cm)	Szerokość otworu w murze (cm)	Wysokość otworu w murze (cm)
80	79,5	199	89,5	206	91,5	207
90	90	200	100	207	102	208
100	100	200	110	207	112	208

KONSTRUKCJA DRZWI

Skrzydło pełne lub przeszklone GRANDE 68 wykonane jest w wersji przyłgowej o grubości 68 mm ± 1 mm. Zewnętrzną powierzchnię wykonano z najwyższej jakości blachy ocynkowanej ogniu, pokrytej drewnopodobną folią PCV. Powierzchnia dodatkowo zabezpieczona jest folią ochronną, którą należy zdjąć niezwłocznie po montażu drzwi. Wypełnienie termoizolacyjne stanowi polistyren ekspandowany. W skrzydle zamontowano ramiak drewniany osadzony wokół skrzydła, oraz wzmocnienia w miejscu osadzenia zawiasów i zamków. Standardowo drzwi wyposażone są w dwa zamki trójbolcowe na wkładkę patentową. Skrzydło wyposażone jest w bolce przeciwyważeniowe. Ościeżnica drzwi wykonana jest z kształtowników stalowych ocynkowanych pokryta laminatem dREW-

nopodobnym. Możliwość dokupienia ościeżnicy ENERGO. Wysokiej jakości wciśkana uszczelka w skrzydle i ościeżnicy zapewnia szczelność i cichą pracę drzwi. Skrzydła wykonane są w systemie 4-stronnej przyłgi, posiadają 3 zawiasy trójdzielne używane w drzwiach antywłamaniowych. Drzwi są przeznaczone do montażu w pomieszczeniach mieszkalnych, użyteczności publicznej i pomieszczeniach przemysłowych jako zewnętrzne. Drzwi są odporne na zniekształcenia, warunki pogodowe, mają wzmocnioną konstrukcję stalową, oraz zwiększoną odporność na wilgoć.

PRZESZKLENIA

Przeszklenia ozdobne z ramkami ze stali nierdzewnej INOX, struktura szczotkowana oraz malowana proszkowo. Charakteryzują

29 dB
WSPÓŁCZYNNIK HAŁASU

1,0 W/(m2K)
WSPÓŁCZYNNIK CIEPŁA

UWAGA
Współczynniki hałasu i ciepła dotyczy drzwi pełnych w pakiecie z ościeżnicą drewniano-aluminiową (tzw. ciepłą - ergo).

BRĄK
MOŻLIWOŚCI SKRÓTU

UWAGA
Nie skracamy drzwi

się brakiem łączenia elementów w narożnikach, oraz brakiem zaślepek montażowych od strony wewnętrznej. Szyby płaskie, hartowane o grubości 68 mm występują w wersji LUSTRO, REFLEX, MLECZNA. Przeszklenia Ceramic w szybach DIP i STEP wykonane w technologii ceramicznego druku cyfrowego utwardzane w procesie hartowania, zespolone w pakiecie ze szkłem przeciwsłonecznym (refleksyjnym).

Ramki inox należy konserwować co pół roku specjalistycznym preparatem do czyszczenia i konserwacji stali nierdzewnej.



■ CENA NETTO DRZWI Z PROGIEM I OKUCIEM

■ CENA NETTO DRZWI Z PROGIEM

DO CEN NALEŻY DODAC OBOWIAZUJACY VAT

GRANDE 68

DRZWI JEDNOSKRZYDŁOWE TŁOCZONE

DRZWI O ZWIĘKSZONEJ ODPORNOŚCI NA WŁAMANIE RC2

GRUBOŚĆ SKRZYDŁA
68 mm

SZEROKOŚĆ SKRZYDŁA
80, 90, 100 cm

26

CENY W KATALOGU OBEJMUJĄ skrzydło 90 cm

BRAK
MOŻLIWOŚCI
SKRÓTU

Przeszklenia występują w wersji LUSTRO i REFLEX.

Przeszklenie w modelach: VETRO REFLEX 68, SERPENTE, REFLEX 68, ARCO REFLEX 68, ROMBO REFLEX 68, występują tylko, w wersji REFLEX.

DRZWI O PODWYŻSZONEJ ODPORNOŚCI NA WŁAMANIE **RC2** WEDŁUG NORMY PN-EN1627:2012. DOTYCZY DRZWI PEŁNYCH OTWIERANYCH NA ZEWNĄTRZ Z ZASTOSOWANIEM OKUĆ (KLAMKA, ROZETA, WKŁADKI) PRZEZNACZONEJ DO DANEJ KLASY.

ROZMIAR:

80 PŁYTKO
TŁOCZONE

ROZMIAR:

90, 100 GŁĘBOKO
TŁOCZONE

DOPLATA do drzwi 100 cm
250,00 NETTO

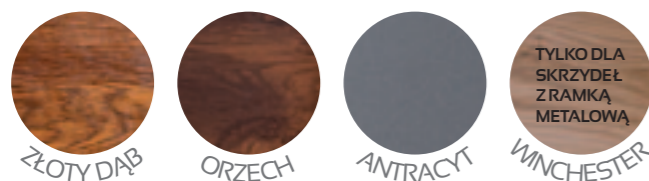

W16 PEŁNE 68
■ 1399,00 NETTO
■ 1185,00 NETTO
■ 1579,00 NETTO



FABIO 68
■ 2169,00 NETTO
■ 1955,00 NETTO



FABIO UNO 68
■ 2169,00 NETTO
■ 1955,00 NETTO



DARIO 68
■ 1969,00 NETTO
■ 1755,00 NETTO



DARIO UNO 68
■ 1969,00 NETTO
■ 1755,00 NETTO

RC2



DIEGO 68 DIP
■ 2419,00 NETTO
■ 2205,00 NETTO



DIEGO 68
■ 2219,00 NETTO
■ 2005,00 NETTO



FABIO 68 DIP
■ 2369,00 NETTO
■ 2155,00 NETTO



LEONARDO 68 DIP
■ 2369,00 NETTO
■ 2155,00 NETTO



LEONARDO 68
■ 2169,00 NETTO
■ 1955,00 NETTO

POLECAMY OŚCIEŻNICĘ ENERGO



249,00 NETTO

W Y P O S A Ż E N I E Z A D O P Ł A T Ą

POLECAMY

Ościeżnica ENERGO



DOPLATA
SKRZYDŁO 80, 90 CM
■ 249,00 NETTO;

DOPLATA
SKRZYDŁO 100 CM
■ 449,00 NETTO;

Ościeżnica drewniano-aluminiowa ENERGO 68 mm wykonana jest z drewna klejonego sosnowego, pokryta kształtownikiem aluminiowym oklejonym okleiną PCV w kolorze skrzydła, próg z wkładką termiczną.

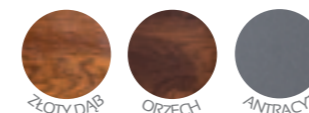

REGULACJA JĘZYKA

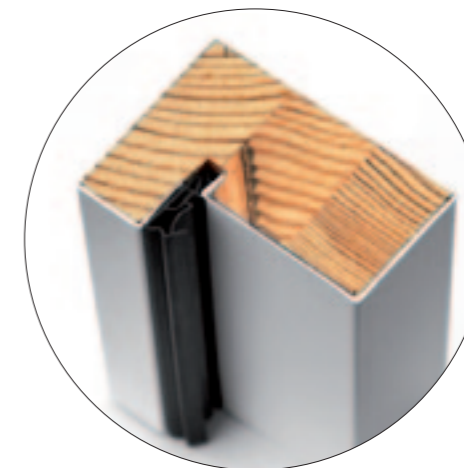

PRZEKRÓJ OŚCIEŻNICY

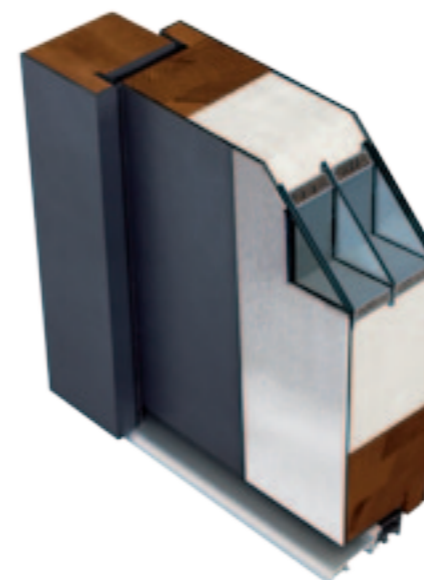

PRZEKRÓJ SKRZYDŁA Z OŚCIEŻNICĄ ENERGO

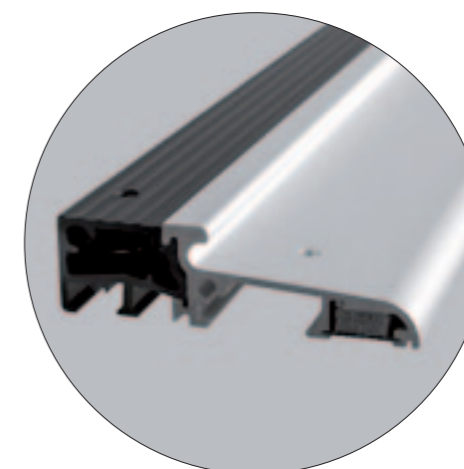

PRÓG ENERGO Z WKŁADKĄ TERMICZNĄ

27



VETRO 68 DIP
 ■ 2129,00 NETTO
 ■ 1915,00 NETTO



VETRO 68 REFLEX
 ■ 1929,00 NETTO
 ■ 1715,00 NETTO



RINO 68 DIP
 ■ 2419,00 NETTO
 ■ 2205,00 NETTO



RINO 68
 ■ 2219,00 NETTO
 ■ 2005,00 NETTO



SERPENTE 68 DIP
 ■ 2079,00 NETTO
 ■ 1865,00 NETTO



SERPENTE 68 REFLEX
 ■ 1879,00 NETTO
 ■ 1665,00 NETTO



ANGELO 68
 ■ 2219,00 NETTO
 ■ 2005,00 NETTO



ARMANDO 68
 ■ 2219,00 NETTO
 ■ 2005,00 NETTO



ENRICO 68 DIP
 ■ 2559,00 NETTO
 ■ 2345,00 NETTO



LORENZO 68
 ■ 2349,00 NETTO
 ■ 2135,00 NETTO



LORENZO 68 DIP
 ■ 2549,00 NETTO
 ■ 2335,00 NETTO



RAFFAELLO 68
 ■ 1969,00 NETTO
 ■ 1755,00 NETTO



RAFFAELLO UNO 68
 ■ 1969,00 NETTO
 ■ 1755,00 NETTO



ARCO 68 DIP
 ■ 2419,00 NETTO
 ■ 2205,00 NETTO



ARCO 68 REFLEX
 ■ 2219,00 NETTO
 ■ 2005,00 NETTO



ERNESTO 68 DIP
 ■ 2549,00 NETTO
 ■ 2335,00 NETTO



ERNESTO 68
 ■ 2349,00 NETTO
 ■ 2135,00 NETTO



ANTONIO 68
 ■ 2169,00 NETTO
 ■ 1955,00 NETTO



RICARDO 68
 ■ 2349,00 NETTO
 ■ 2135,00 NETTO



RICARDO 68 DIP
 ■ 2549,00 NETTO
 ■ 2335,00 NETTO

■ CENA NETTO DRZWI Z PROGIEM I OKUCIEM

■ CENA NETTO DRZWI Z PROGIEM

DO CEN NALEŻY DODAC OBOWIĄZUJĄCY VAT



ROMBO 68 DIP
■ 2429,00 NETTO
■ 2215,00 NETTO



ROMBO 68 REFLEX
■ 2229,00 NETTO
■ 2015,00 NETTO



PAOLO 68
■ 2079,00 NETTO
■ 1865,00 NETTO



PAOLO 68 UNO
■ 2079,00 NETTO
■ 1865,00 NETTO



MARIO 68
■ 2159,00 NETTO
■ 1945,00 NETTO



MARCO MC 68
■ 1929,00 NETTO
■ 1715,00 NETTO



MARCO 68 REFLEX
■ 1929,00 NETTO
■ 1715,00 NETTO



LORENZO 68 NERO
■ 2349,00 NETTO
■ 2135,00 NETTO

MODELE Z RAMIKĄ INOX LUB CZARNĄ - DO WYBORU

■ CENA NETTO DRZWI Z PROGIEM I OKUCIEM

■ CENA NETTO DRZWI Z PROGIEM

DO CEN NALEŻY DODAC OBOWIĄZUJĄCY VAT

GRANDE 68

DRZWI JEDNOSKRZYDŁOWE
GŁĘBOKO TŁOCZONE

DRZWI O ZWIĘKSZONEJ ODPORNOŚCI NA WŁAMANIE RC2

CENY W KATALOGU OBEJMUJĄ skrzydło 90 cm

GRUBOŚĆ
SKRZYDŁA
68 mm



SZEROKOŚĆ
SKRZYDŁA
90 cm



BRAK
MOŻLIWOŚCI
SKRÓTU



DRZWI O PODWYŻSZONEJ ODPORNOŚCI NA
WŁAMANIE **RC2** WEDŁUG NORMY PN-EN1627:2012.
DOTYCZY DRZWI PEŁNYCH OTWIERANYCH NA
ZEWNĄTRZ Z ZASTOSOWANIEM OKUCI (KLAMKA,
ROZETA, WKŁADKI) PRZEZNACZONEJ DO DANEJ
KLASY.



ŻŁOTY DĄB



ORZECH



W3 PEŁNE 68
■ 1399,00 NETTO
■ 1185,00 NETTO
RC2 1579,00 NETTO



W3 68 L1
■ 1629,00 NETTO
■ 1415,00 NETTO



W3 68 J
■ 1629,00 NETTO
■ 1415,00 NETTO



W3 68 L2
■ 1699,00 NETTO
■ 1485,00 NETTO



CLASSICO
J-TYTANIUM
J-PLATINIUM
JW3
JW4

INFORMACJE TECHNICZNE

JW3, JW4, J-PLATINIUM, J-TYTANIUM, CLASSICO

GRUBOŚĆ
SKRZYDŁA
56 mm



SZEROKOŚĆ
SKRZYDŁA
**80
90, 100 cm**



34

JW3, JW4, J-PLATINIUM, J-TYTANIUM, CLASSICO		
DANE TECHNICZNE SKRZYDŁA DRZWIOWEGO		
SKRZYDŁO	waga skrzydła w kg dla 80, 90	20,22 / 25, 28
	grubość w mm	56 ± 1 mm
	wypełnienie	styropian λ=0,04 W/m²K
	grubość blachy w mm	0,5-0,7 mm
	rodzaj powłok	drewnopodobne
	bolce antywyważeniowe	3
	przyłga (felc)	3-stronna
	grubość przyłgi w mm	19
	grubość wrębu w mm	36
	wsp. przenikalności cieplnej	U=1,36 W/m²K
ZAWIASY	rodzaj	zawias trójdzielny
	powłoka	ocynk biały
	klasa zawiasów	klasa 7
ZAMKI	ilość zawiasów dla 80 i 90	3
	podstawowy 3-bolcowy	zamek na wkładkę patentową
	dotychczasowy 3-bolcowy	zamek na wkładkę patentową

J-TYTANIUM, J-PLATINIUM, JW3, JW4, CLASSICO (56 MM)						
rozmiar	Szerokość otworu w świetle ościeżnicy (cm)	Wysokość otworu w świetle ościeżnicy (cm)	Szerokość drzwi z ościeżnicą (cm)	Wysokość drzwi z ościeżnicą (cm)	Szerokość otworu w murze (cm)	Wysokość otworu w murze (cm)
80	79,5	199	89,5	206	91,5	207
90	90	200	100	207	102	208
100	100	200	110	207	112	208
120 (90+30)	120	200	130	207	132	208
140 (90+50)	150	200	150	207	152	208

KONSTRUKCJA DRZWI

Skrzydło pełne lub przeszklone JW3, JW4, J-Platinum, J-Tytanium, Classico, wykonane jest w wersji przylgowej o grubości 56 mm ± 1 mm. Zewnętrzną powierzchnię wykonano z najwyższej jakości blachy ocynkowanej ognio-wo, pokrytej drewnopodobną folią PCV w kolorach: złoty dąb, mahoń, orzech, wenge, biały i antracyt. Powierzchnia dodatkowo zabezpieczona jest folią ochronną, którą należy zdjąć niezwłocznie po montażu drzwi. Wypełnienie termoizolacyjne stanowi polistyren ekspandowany. W skrzydle zmontowano wzmocnienia w miejscu osadzenia zawiasów i zamków. Standardowo drzwi wyposażone są w dwa zamki trójbolcowe na wkładkę patentową. Skrzydło wyposażone jest w trzy bolce przeciwyważeniowe. Istnieje możliwość skracania drzwi do 7 cm (tylko drzwi jednoskrzydłowe). Ościeżnica drzwi wykonana jest z kształ-

towników stalowych ocynkowanych, pokryta laminatem drewnopodobnym w wersji składanej. Dostępna również ościeżnica drewniano-aluminiowa oklejona okleiną PCV w kolorze skrzydła złoty dąb, orzech, antracyt i biały. Wysokiej jakości wciskana uszczelka zapewnia szczelność i cichą pracę drzwi. Skrzydła posiadają 3 zawiasy trójdzielne używane w drzwiach antywłamaniowych. Drzwi są przeznaczone do montażu w pomieszczeniach mieszkalnych, użyteczności publicznej i pomieszczeniach przemysłowych jako zewnętrzne lub wewnętrzne. Drzwi są odporne na zniekształcenia, warunki pogodowe, mają wzmocnioną konstrukcję stalową oraz zwiększoną odporność na wilgoć.

PRZESZKLENIA

Przeszklenia ozdobne z ramkami ze stali nierdzewnej INOX, struk-

27 dB

WSPÓŁCZYNNIK
HAŁASU



1,3 W/(m²K)

WSPÓŁCZYNNIK
CIEPŁA



UWAGA

Współczynniki hałasu i ciepła dotyczy drzwi pełnych w pakiecie z ościeżnicą drewniano-aluminiową (tzw. ciepłą - energo).

MOŻLIWOŚCI
SKRÓTU

7 cm



UWAGA

Możliwość skracania skrzydła do 7 cm zgodnie z instrukcją montażu drzwi załączoną do skrzydła.

tura szczotkowana oraz malowana proszkowo. Charakteryzują się brakiem łączenia elementów w narożnikach, oraz brakiem zaślepek montażowych od strony wewnętrznej. Szyby płaskie, hartowane o grubości 56 mm występują w wersji LUSTRO, REFLEX, MLECZNA. Przeszklenia Ceramic w szybach DIP i STEP wykonane w technologii ceramicznego druku cyfrowego utwardzane w procesie hartowania, zespolone w pakiecie ze szkłem przeciwśonecznym (refleksyjnym).

Ramki inox należy konserwować co pół roku specjalistycznym preparatem do czyszczenia i konserwacji stali nierdzewnej.

W Y P O S A Ż E N I E S T A N D A R D O W E



35

CLASSICO

DRZWI JEDNOSKRZYDŁOWE

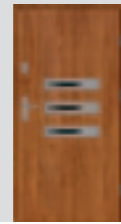

GRUBOŚĆ
SKRZYDŁA
56 mm



SZEROKOŚĆ
SKRZYDŁA
80,
90
cm

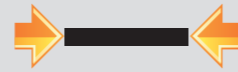

J-TYTANIUM

DRZWI JEDNOSKRZYDŁOWE
TŁOCZONE

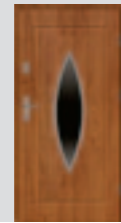

GRUBOŚĆ
SKRZYDŁA
56 mm



SZEROKOŚĆ
SKRZYDŁA
80,
90, 100
cm

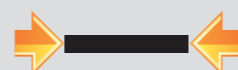

J-PLATINIUM

DRZWI JEDNOSKRZYDŁOWE
TŁOCZONE



GRUBOŚĆ
SKRZYDŁA
56 mm



SZEROKOŚĆ
SKRZYDŁA
80,
90, 100
cm

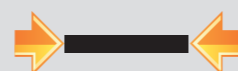

JW3

DRZWI JEDNOSKRZYDŁOWE
TŁOCZONE

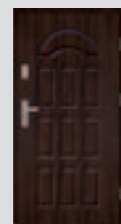

GRUBOŚĆ
SKRZYDŁA
56 mm



SZEROKOŚĆ
SKRZYDŁA
80,
90, 100
cm



JW4

DRZWI JEDNOSKRZYDŁOWE
GŁĘBOKO TŁOCZONE

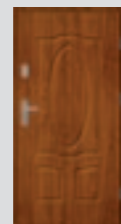

GRUBOŚĆ
SKRZYDŁA
56 mm



SZEROKOŚĆ
SKRZYDŁA
90
cm



POLECAMY

Ościeżnica ENERGO



DOPLATA
SKRZYDŁO 80, 90 CM
199,00 NETTO;

Ościeżnica drewniano-aluminiowa
ENERGO
56 mm wykonana jest z drewna
klejonego sosnowego, pokryta
kształtownikiem aluminiowym
oklejonym okleiną PCV w kolorze
skrzydła, próg ze stali nierdzewnej.



REGULACJA JĘZYKA

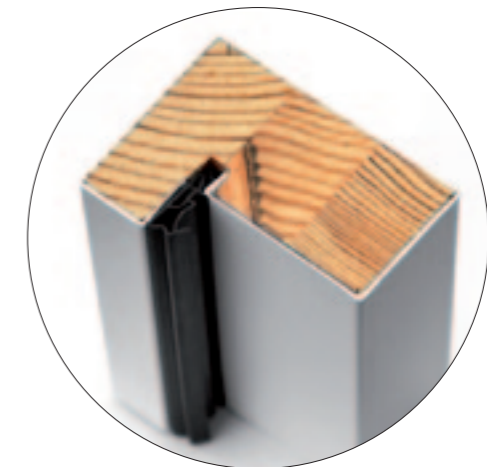

PRZEKRÓJ OŚCIEŻNICY

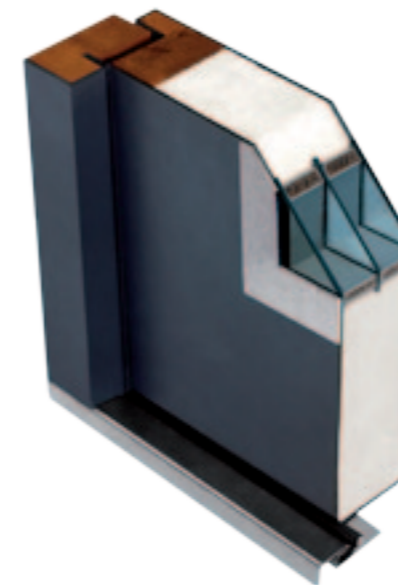

PRZEKRÓJ SKRZYDŁA
Z OŚCIEŻNICĄ ENERGO

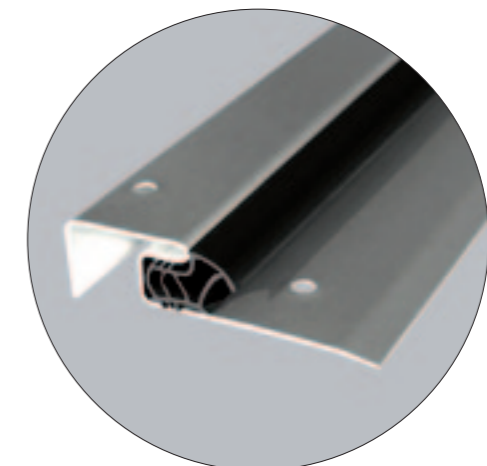

PRÓG ZE STALI
NIERDZEWNEJ



■ CENA NETTO DRZWI Z PROGIEM I OKUCIEM

■ CENA NETTO DRZWI Z PROGIEM

DO CEN NALEŻY DODAC OBOWIĄZUJĄCY VAT

CLASSICO

DRZWI JEDNOSKRZYDŁOWE PŁASKIE

GRUBOŚĆ SKRZYDŁA
56 mm



SZEROKOŚĆ SKRZYDŁA
80, 90 cm



38

CENY W KATALOGU OBEJMUJĄ skrzydło 80, 90 cm



MOŻLIWOŚCI SKRÓTU 7 cm

CENA SKRÓTU
■ 111,00 NETTO



CIEPŁA OŚCIEŻNICA

DOPLATA DO OŚCIEŻNICY ENERGO
■ 199,00 NETTO

Przeszklenia występują w wersji LUSTRO i REFLEX.

Przeszklenie w modelach: QUADRO VERTICALE, REFLEX CLASSICO, MARCO REFLEX CLASSICO, PICCOLO REFLEX CLASSICO, ROMBO REFLEX CLASSICO, VETRO REFLEX CLASSICO, ARCO REFLEX CLASSICO, BRUNO REFLEX CLASSICO, LACRIMA REFLEX CLASSICO, SERPENTE REFLEX CLASSICO występują tylko w wersji REFLEX.

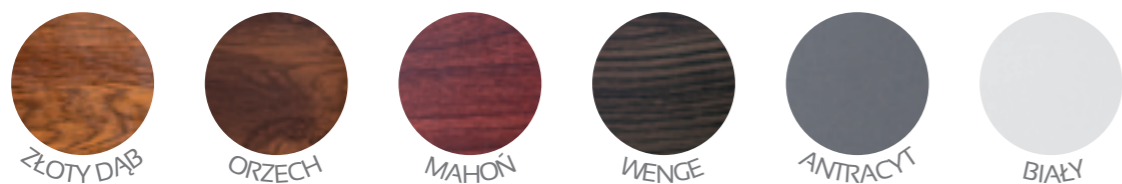

ARMANDO CLASSICO
■ 1929,00 NETTO
■ 1715,00 NETTO



ANGELO CLASSICO
■ 1929,00 NETTO
■ 1715,00 NETTO



ANGELO 5 CLASSICO
■ 2059,00 NETTO
■ 1845,00 NETTO



CARLO CLASSICO
■ 1929,00 NETTO
■ 1715,00 NETTO



QUADRO VERTICALE REFLEX CLASSICO
■ 1759,00 NETTO
■ 1545,00 NETTO



DIEGO CLASSICO
■ 1929,00 NETTO
■ 1715,00 NETTO



DIEGO DIP CLASSICO
■ 2129,00 NETTO
■ 1915,00 NETTO



MARCELLO CLASSICO
■ 1959,00 NETTO
■ 1745,00 NETTO



MARCELLO UNO CLASSICO
■ 1959,00 NETTO
■ 1745,00 NETTO



ERNESTO CLASSICO
■ 2059,00 NETTO
■ 1845,00 NETTO



QUADRO VERTICALE MK3 CLASSICO
■ 1759,00 NETTO
■ 1545,00 NETTO



QUADRO VERTICALE MK1 CLASSICO
■ 1759,00 NETTO
■ 1545,00 NETTO



MARCO MC CLASSICO
■ 1549,00 NETTO
■ 1335,00 NETTO



MARCO REFLEX CLASSICO
■ 1549,00 NETTO
■ 1335,00 NETTO



PEŁNE CLASSICO
■ 1089,00 NETTO
■ 875,00 NETTO



ERNESTO DIP CLASSICO
■ 2259,00 NETTO
■ 2045,00 NETTO



LORENZO CLASSICO PLUS
■ 2099,00 NETTO
■ 1885,00 NETTO



LORENZO CLASSICO DIP PLUS
■ 2299,00 NETTO
■ 2085,00 NETTO



LORENZO CLASSICO
■ 2069,00 NETTO
■ 1885,00 NETTO



LORENZO DIP CLASSICO
■ 2269,00 NETTO
■ 2085,00 NETTO

POLECAMY OŚCIEŻNICĘ ENERGO



199,00 NETTO

■ CENA NETTO DRZWI Z PROGIEM I OKUCIEM

■ CENA NETTO DRZWI Z PROGIEM

DO CEN NALEŻY DODAC OBOWIĄZUJĄCY VAT

39



DARIO CLASSICO
■ 1699,00 NETTO
■ 1485,00 NETTO



DARIO UNO CLASSICO
■ 1699,00 NETTO
■ 1485,00 NETTO



FABIO CLASSICO
■ 1879,00 NETTO
■ 1665,00 NETTO



FABIO UNO CLASSICO
■ 1879,00 NETTO
■ 1665,00 NETTO



FABIO DIP CLASSICO
■ 2079,00 NETTO
■ 1865,00 NETTO



PICCOLO REFLEX CLASSICO
 ■ 1849,00 NETTO
 ■ 1635,00 NETTO



RAFFAELLO CLASSICO
 ■ 1699,00 NETTO
 ■ 1485,00 NETTO



RAFFAELLO UNO CLASSICO
 ■ 1699,00 NETTO
 ■ 1485,00 NETTO



IVO CLASSICO
 ■ 1959,00 NETTO
 ■ 1745,00 NETTO



IVO UNO CLASSICO
 ■ 1959,00 NETTO
 ■ 1745,00 NETTO



LACRIMA REFLEX CLASSICO
 ■ 1549,00 NETTO
 ■ 1335,00 NETTO

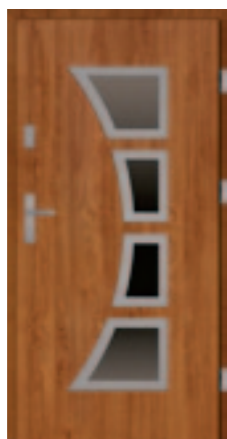

MARIO CLASSICO
 ■ 2059,00 NETTO
 ■ 1845,00 NETTO



MATEO CLASSICO
 ■ 1959,00 NETTO
 ■ 1745,00 NETTO



MATEO UNO CLASSICO
 ■ 1959,00 NETTO
 ■ 1745,00 NETTO



SERGIO CLASSICO
 ■ 1959,00 NETTO
 ■ 1745,00 NETTO



ANTONIO CLASSICO
 ■ 1879,00 NETTO
 ■ 1665,00 NETTO



LUCIANO UNO CLASSICO
 ■ 1959,00 NETTO
 ■ 1745,00 NETTO



LEONARDO CLASSICO
 ■ 1929,00 NETTO
 ■ 1715,00 NETTO



VETRO DIP CLASSICO
 ■ 1799,00 NETTO
 ■ 1585,00 NETTO



ROMBO REFLEX CLASSICO
 ■ 1959,00 NETTO
 ■ 1745,00 NETTO



ROMBO MR2 CLASSICO
 ■ 1959,00 NETTO
 ■ 1745,00 NETTO



ROMBO DIP CLASSICO
 ■ 2159,00 NETTO
 ■ 1945,00 NETTO



SERPENTE REFLEX CLASSICO
 ■ 1549,00 NETTO
 ■ 1335,00 NETTO



BRUNO CLASSICO ADB
 ■ 1649,00 NETTO
 ■ 1435,00 NETTO



BRUNO REFLEX CLASSICO
 ■ 1649,00 NETTO
 ■ 1435,00 NETTO



ARCO REFLEX CLASSICO
 ■ 1859,00 NETTO
 ■ 1645,00 NETTO



ARCO CLASSICO VMI
 ■ 1859,00 NETTO
 ■ 1645,00 NETTO



RICARDO CLASSICO
 ■ 2059,00 NETTO
 ■ 1845,00 NETTO



RICARDO DIP CLASSICO
 ■ 2259,00 NETTO
 ■ 2045,00 NETTO



LEONARDO DIP CLASSICO
 ■ 2129,00 NETTO
 ■ 1915,00 NETTO



VETRO REFLEX CLASSICO
 ■ 1599,00 NETTO
 ■ 1385,00 NETTO



VETRO KV2 CLASSICO
 ■ 1599,00 NETTO
 ■ 1385,00 NETTO



ROMBO MRI CLASSICO
 ■ 1959,00 NETTO
 ■ 1745,00 NETTO



SERPENTE DIP CLASSICO
 ■ 1749,00 NETTO
 ■ 1535,00 NETTO



SERPENTE FS2 CLASSICO
 ■ 1549,00 NETTO
 ■ 1335,00 NETTO



RINO CLASSICO
 ■ 1929,00 NETTO
 ■ 1715,00 NETTO



RINO DIP CLASSICO
 ■ 2129,00 NETTO
 ■ 1915,00 NETTO



ARCO DIP CLASSICO
 ■ 2059,00 NETTO
 ■ 1845,00 NETTO



ENRICO DIP CLASSICO
 ■ 2259,00 NETTO
 ■ 2045,00 NETTO



PAOLO CLASSICO
 ■ 1599,00 NETTO
 ■ 1385,00 NETTO



PAOLO UNO CLASSICO
 ■ 1599,00 NETTO
 ■ 1385,00 NETTO



LUCIANO UNO NERO
 ■ 1959,00 NETTO
 ■ 1745,00 NETTO

CLASSICO

DRZWI DWUSKRZYDŁOWE

GRUBOŚĆ SKRZYDŁA
56 mm



SZEROKOŚĆ SKRZYDŁA
120 (90+30) cm
140 (90+50) cm



BRAK
 MOŻLIWOŚCI
 SKRÓTU

Przeszklenia występują w wersji LUSTRO i REFLEX.

Przeszklenie w modelach: QUADRO VERTICALE, MARCO, ROMBO, VETRO, ARCO, BRUNO, LACRIMA, SERPENTE występują tylko w wersji REFLEX.

WIĘCEJ WZORÓW STR. 47-49 i 52-53

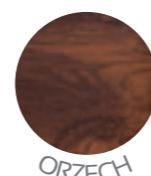
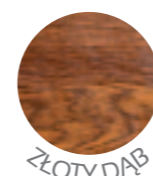

PEŁNE+dostawka PEŁNE
 ■ 2299,00 NETTO
 ■ 2085,00 NETTO



ROMBO REFLEX +dostawka PEŁNE
 ■ 3169,00 NETTO
 ■ 2955,00 NETTO



ARCO DIP+dostawka PEŁNE
 ■ 3269,00 NETTO
 ■ 3055,00 NETTO



VETRO DIP+dostawka PEŁNE
 ■ 3009,00 NETTO
 ■ 2795,00 NETTO



SERGIO+dostawka SERGIO
 ■ 4399,00 NETTO
 ■ 4185,00 NETTO



IVO+dostawka PAOLO
 ■ 3679,00 NETTO
 ■ 3465,00 NETTO



UWAGA szyby tylko do dostawki w skrzydle 140 cm:

■ CENA NETTO DRZWI Z PROGIEM I OKUCIEM

■ CENA NETTO DRZWI Z PROGIEM

DO CEN NALEŻY DODAC OBOWIĄZUJĄCY VAT

J-TYTANIUM

DRZWI JEDNOSKRZYDŁOWE TŁOCZONE

GRUBOŚĆ SKRZYDŁA
56 mm



SZEROKOŚĆ SKRZYDŁA
80,
90, 100 cm

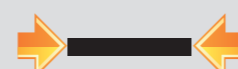

CENY W KATALOGU OBEJMUJĄ skrzydło 80, 90 cm



MOŻLIWOŚĆ SKRÓTU
7 cm
CENA SKRÓTU
111,00 NETTO



CIEPŁA OŚCIEŻNICA
DOPLATA DO OŚCIEŻNICY ENERGO
199,00 NETTO

Przeszklenia ozdobne, ramki ze stali nierdzewnej INOX, struktura szczotkowana. Charakteryzują się brakiem łączenia elementów w narożnikach, oraz brakiem zaślepek montażowych od strony wewnętrznej. Szyby występują w wersji LUSTRO, MLECZNA i REFLEX.
Przeszklenia Ceramic w szybach DIP i STEP wykonane w technologii ceramicznego druku cyfrowego utwardzane w procesie hartowania, zespolone w pakiecie ze szkłem przeciwsłonecznym (refleksyjnym).

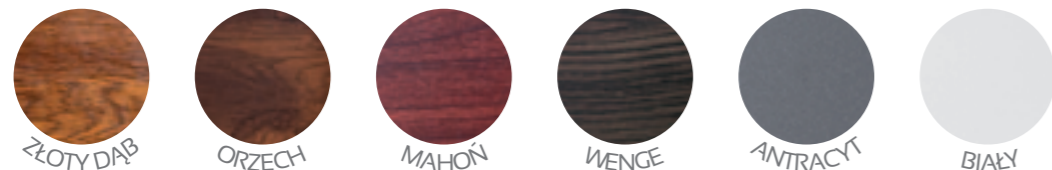

ERNESTO
2179,00 NETTO
1965,00 NETTO



ERNESTO DIP
2379,00 NETTO
2165,00 NETTO



DARIO
1819,00 NETTO
1605,00 NETTO



DARIO UNO
1819,00 NETTO
1605,00 NETTO



FABIO
1989,00 NETTO
1775,00 NETTO



FABIO UNO
1989,00 NETTO
1775,00 NETTO



FABIO DIP
2189,00 NETTO
1975,00 NETTO



DIEGO
2019,00 NETTO
1805,00 NETTO



DIEGO DIP
2219,00 NETTO
2005,00 NETTO



PAOLO
1719,00 NETTO
1505,00 NETTO

■ CENA NETTO DRZWI Z PROGIEM I OKUCIEM

■ CENA NETTO DRZWI Z PROGIEM

DO CEN NALEŻY DODAC OBOWIĄZUJĄCY VAT



PAOLO UNO
1719,00 NETTO
1505,00 NETTO



RAFFAELLO
1819,00 NETTO
1605,00 NETTO



RAFFAELLO UNO
1819,00 NETTO
1605,00 NETTO



ANGELO 5
2169,00 NETTO
1955,00 NETTO



ANGELO
2019,00 NETTO
1805,00 NETTO



ARMANDO
2019,00 NETTO
1805,00 NETTO



RICARDO
2179,00 NETTO
1965,00 NETTO



RICARDO DIP
2379,00 NETTO
2165,00 NETTO



ANTONIO
1989,00 NETTO
1775,00 NETTO



RINO
2019,00 NETTO
1805,00 NETTO



RINO DIP
2219,00 NETTO
2005,00 NETTO



LEONARDO
2019,00 NETTO
1805,00 NETTO



LEONARDO DIP
2219,00 NETTO
2005,00 NETTO



LORENZO
2179,00 NETTO
1965,00 NETTO



LORENZO DIP
2379,00 NETTO
2165,00 NETTO

POLECAMY OŚCIEŻNICĘ ENERGO



MODELE Z RAMKĄ INOX LUB CZARNĄ - DO WYBORU



ENRICO DIP
 ■ 2379,00 NETTO
 ■ 2165,00 NETTO



CARLO
 ■ 2019,00 NETTO
 ■ 1805,00 NETTO



PEŁNE
 ■ 1249,00 NETTO
 ■ 1035,00 NETTO



MARIO
 ■ 2179,00 NETTO
 ■ 1965,00 NETTO



ERNESTO NERO
 ■ 2179,00 NETTO
 ■ 1965,00 NETTO

J-TYTANIUM

DRZWI DWUSKRZYDŁOWE
 GŁĘBOKO TŁOCZONE

GRUBOŚĆ
 SKRZYDŁA
56 mm



SZEROKOŚĆ
 SKRZYDŁA

120 (90+30) cm
140 (90+50) cm



CENY W KATALOGU OBEJMUJĄ skrzydło 120 (90+30 cm), 140 (90+50 cm)



BRAK
 MOŻLIWOŚCI
 SKRÓTU

Przeszklenia ozdobne, ramki ze stali nierdzewnej INOX, struktura szczotkowana. Charakteryzują się brakiem łączenia elementów w narożnikach, oraz brakiem zaślepek montażowych od strony wewnętrznej. Szyby występują w wersji LUSTRO, MLECZNA i REFLEX.

Przeszklenia Ceramic w szybach DIP i STEP wykonane w technologii ceramicznego druku cyfrowego utwardzane w procesie hartowania, zespolone w pakiecie ze szkłem przeciwstoniecznym (refleksyjnym).

SZKLENIE SKRZYDŁA GŁÓWNEGO JAK W MODELU J-TYTANIUM



ZŁOTY DĄB



ORZECH



MAHON

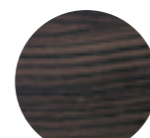

WENGE



ANTRACYT



BIAŁY



CARLO+dostawka CARLO
 ■ 3889,00 NETTO
 ■ 3675,00 NETTO



ANGELO5+dostawka ANGELO2
 ■ 3629,00 NETTO
 ■ 3415,00 NETTO



PEŁNE + dostawka PEŁNE
 ■ 2299,00 NETTO
 ■ 2085,00 NETTO



ANGELO + dostawka ANGELO1
 ■ 3359,00 NETTO
 ■ 3145,00 NETTO

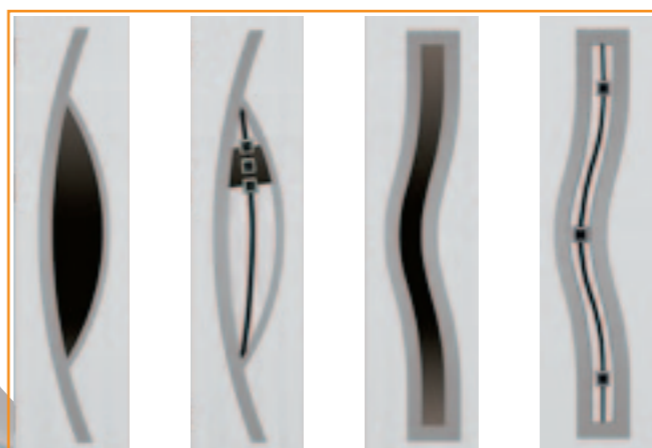

UWAGA szyby tylko do dostawki w skrzydle 140 cm:



RAFFAELLO+dostawka RAFFAELLO
 ■ 3429,00 NETTO
 ■ 3215,00 NETTO



CARLO+dostawka FABIO
 ■ 3839,00 NETTO
 ■ 3625,00 NETTO



LEONARDO+dostawka PEŁNA
 ■ 3069,00 NETTO
 ■ 2855,00 NETTO



ERNESTO+dostawka DARIO
 ■ 3769,00 NETTO
 ■ 3555,00 NETTO



ERNESTO DIP+dostawka FABIO DIP
 ■ 4359,00 NETTO
 ■ 4145,00 NETTO



DARIO+dostawka DARIO
 ■ 3429,00 NETTO
 ■ 3215,00 NETTO



FABIO UNO+dostawka FABIO
 ■ 3789,00 NETTO
 ■ 3575,00 NETTO



DIEGO DIP+dostawka DIEGO DIP
 ■ 4179,00 NETTO
 ■ 3965,00 NETTO



RINO DIP+dostawka FABIO DIP
 ■ 4199,00 NETTO
 ■ 3985,00 NETTO



RICARDO+dostawka CARLO
 ■ 4019,00 NETTO
 ■ 3805,00 NETTO



ENRICO+dostawka FABIO
 ■ 3829,00 NETTO
 ■ 3615,00 NETTO



ENRICO DIP+dostawka FABIO DIP
 ■ 4359,00 NETTO
 ■ 4145,00 NETTO



RINO+dostawka FABIO
 ■ 3799,00 NETTO
 ■ 3585,00 NETTO



ARMANDO+dostawka DARIO
 ■ 3639,00 NETTO
 ■ 3425,00 NETTO



PEŁNE+dostawka DIEGO DIP
 ■ 3309,00 NETTO
 ■ 3095,00 NETTO



ANTONIO+dostawka FABIO
 ■ 3779,00 NETTO
 ■ 3565,00 NETTO



RICARDO DIP+dostawka DIEGO DIP
 ■ 4429,00 NETTO;
 ■ 4215,00 NETTO



RINO NERO+dostawka CARLO NERO
 ■ 3839,00 NETTO
 ■ 3625,00 NETTO



RINO DIP+dostawka RINO DIP
 ■ 4299,00 NETTO
 ■ 4085,00 NETTO

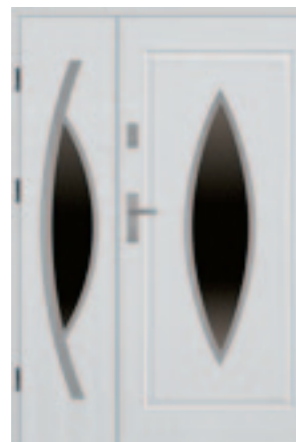

ERNESTO+dostawka LORENZO
 ■ 4219,00 NETTO
 ■ 4005,00 NETTO



FABIO UNO DIP+dostawka FABIO DIP
 ■ 4199,00 NETTO
 ■ 3985,00 NETTO



LORENZO+dostawka RAFFAELLO
 ■ 3789,00 NETTO
 ■ 3575,00 NETTO



ERNESTO DIP+dostawka LORENZO DIP
 ■ 4439,00 NETTO
 ■ 4225,00 NETTO



ANGELO+dostawka RINO
 ■ 3739,00 NETTO
 ■ 3529,00 NETTO



RICARDO NERO+dostawka DIEGO NERO
 ■ 3739,00 NETTO
 ■ 3525,00 NETTO



ERNESTO NERO+dostawka LORENZO NERO
 ■ 3739,00 NETTO
 ■ 3739,00 NETTO

DOPLATA do drzwi 100 cm
150,00 NETTO

■ CENA NETTO DRZWI Z PROGIEM I OKUCIEM

■ CENA NETTO DRZWI Z PROGIEM

DO CEN NALEŻY DODAC OBOWIAZUJACY VAT

■ CENA NETTO DRZWI Z PROGIEM I OKUCIEM

□ CENA NETTO DRZWI Z PROGIEM

DO CEN NALEŻY DODAC OBOWIAZUJACY VAT

J-PLATINIUM

DRZWI JEDNOSKRZYDŁOWE TŁOCZONE

GRUBOŚĆ SKRZYDŁA
56 mm



SZEROKOŚĆ SKRZYDŁA
80,
90, 100 cm



50

CENY W KATALOGU OBEJMUJĄ skrzydło 80, 90 cm



CENA SKRÓTU
111,00 NETTO



DOPLATA DO OŚCIEŻNICY ENERGO
199,00 NETTO

Przeszklenie w modelach: PICCOLO REFLEX, ARCO REFLEX, MARCO REFLEX, ROMBO REFLEX, VETRO REFLEX, LACRIMA REFLEX ŁŁ, SERPENTE REFLEX, QUADRO VERTICALE REFLEX, BRUNO REFLEX występują w wersji REFLEX.



PEŁNE
1249,00 NETTO
1035,00 NETTO



ARCO VMI
1969,00 NETTO
1755,00 NETTO



ARCO REFLEX
1969,00 NETTO
1755,00 NETTO



ARCO DIP
2169,00 NETTO
1955,00 NETTO



MARCO MC
1659,00 NETTO
1445,00 NETTO



MARCO REFLEX
1659,00 NETTO
1445,00 NETTO



ROMBO MRI
2079,00 NETTO
1865,00 NETTO



ROMBO MR2
2079,00 NETTO
1865,00 NETTO



ROMBO REFLEX
2079,00 NETTO
1865,00 NETTO



ROMBO DIP
2279,00 NETTO
2065,00 NETTO

ROZMIAR:
90 GŁĘBOKO TŁOCZONE

ROZMIAR:
80,100 PŁYTKO TŁOCZONE

ROZMIAR:
100 PŁYTKO TŁOCZONE
NIE WYSTĘPUJE
WKOLORZE WENCE
DOPLATA do drzwi
100 cm
150,00 NETTO

51



VETRO DIP
1899,00 NETTO
1685,00 NETTO



VETRO KV2
1699,00 NETTO
1485,00 NETTO



VETRO REFLEX
1699,00 NETTO
1485,00 NETTO



LACRIMA ŁŁ REFLEX
1629,00 NETTO
1415,00 NETTO



SERPENTE FS2
1639,00 NETTO
1425,00 NETTO



SERPENTE REFLEX
1639,00 NETTO
1425,00 NETTO



SERPENTE DIP
1839,00 NETTO
1625,00 NETTO

POLECAMY OŚCIEŻNICĘ ENERGO



199,00 NETTO

■ CENA NETTO DRZWI Z PROGIEM I OKUCIEM

■ CENA NETTO DRZWI Z PROGIEM

DO CEN NALEŻY DODAC OBOWIAZUJACY VAT

■ CENA NETTO DRZWI Z PROGIEM I OKUCIEM

□ CENA NETTO DRZWI Z PROGIEM

DO CEN NALEŻY DODAC OBOWIAZUJACY VAT

J-PLATINIUM

DRZWI DWUSKRZYDŁOWE
GŁĘBOKO TŁOCZONE

GRUBOŚĆ
SKRZYDŁA
56 mm



SZEROKOŚĆ
SKRZYDŁA

120 (90+30) cm
140 (90+50) cm



52

BRAK
MOŻLIWOŚCI
SKRÓTU

SZKLENIE SKRZYDŁA GŁÓWNEGO JAK W MODELU
J-PLATINIUM



ŻŁOTY DĄB



ORZECH



MAHOŃ

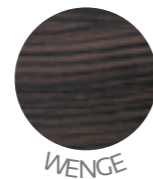

WENGE



ANTRACYT



BIAŁY



LACRIMA REFLEX
+dostawka MCD REFLEX
■ 3119,00 NETTO
■ 2905,00 NETTO



PEŁNE+dostawka PEŁNE
■ 2299,00 NETTO
■ 2085,00 NETTO



ROMBO MR2+dostawka MK1
■ 3739,00 NETTO
■ 3525,00 NETTO



PEŁNE+dostawka MCD
■ 2729,00 NETTO
■ 2515,00 NETTO



SERPENTE FS REFLEX
+dostawka FS REFLEX
■ 3079,00 NETTO
■ 2865,00 NETTO



ROMBO MR2+dostawka PEŁNA
■ 3129,00 NETTO
■ 2915,00 NETTO



ARCO REFLEX+dostawka SERPENTE REFLEX
■ 3409,00 NETTO
■ 3195,00 NETTO



PEŁNE+dostawka SERPENTE FS2
■ 2689,00 NETTO
■ 2475,00 NETTO



UWAGA szyby tylko do dostawki w skrzydle 140 cm:
Przeszklenie tylko w wersji REFLEX, dostępne w szkłe
STOP SOL, kolor brąz.



SERPENTE DIP+dostawka PEŁNA
■ 2899,00 NETTO
■ 2685,00 NETTO



ARCO VMI+dostawka PEŁNA
■ 3689,00 NETTO
■ 3475,00 NETTO



MCD REFLEX +dostawka LACRIMA REFLEX
■ 3119,00 NETTO
■ 2905,00 NETTO



LACRIMA ŁL REFLEX +dostawka ŁL REFLEX
■ 3059,00 NETTO
■ 2845,00 NETTO



MCD REFLEX +dostawka AD REFLEX
■ 3399,00 NETTO
■ 3185,00 NETTO

53

■ CENA NETTO DRZWI Z PROGIEM I OKUCIEM

■ CENA NETTO DRZWI Z PROGIEM

DO CEN NALEŻY DODAC OBOWIAZUJACY VAT

■ CENA NETTO DRZWI Z PROGIEM I OKUCIEM

■ CENA NETTO DRZWI Z PROGIEM

DO CEN NALEŻY DODAC OBOWIAZUJACY VAT

JW3

DRZWI JEDNOSKRZYDŁOWE TŁOCZONE

GRUBOŚĆ SKRZYDŁA
56 mm



SZEROKOŚĆ SKRZYDŁA
80, 90,
100 cm



JW3

DRZWI DWUSKRZYDŁOWE
GŁĘBOKO TŁOCZONE

GRUBOŚĆ SKRZYDŁA
56 mm



SZEROKOŚĆ SKRZYDŁA
120 (90+30) cm
140 (90+50) cm



CENY W KATALOGU OBEJMUJĄ skrzydło 80, 90 cm



CENA SKRÓTU
111,00 NETTO



DOPLATA DO OŚCIEŻNICY ENERGO
199,00 NETTO

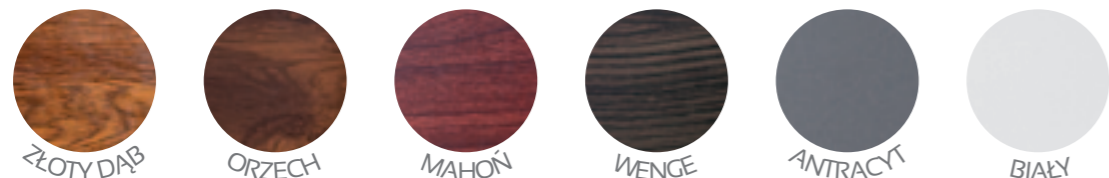

ROZMIAR:

80, 90 GŁĘBOKO TŁOCZONE

ROZMIAR:

100 PŁYTKO TŁOCZONE WYSTĘPUJE W KOLORZE ŻŁOTY DĄB, ORZECH

DOPLATA do drzwi 100 cm
150,00 NETTO



JW3 PEŁNE
1249,00 NETTO
1035,00 NETTO

JW3 L2
1519,00 NETTO
1305,00 NETTO

JW3 D2
1519,00 NETTO
1305,00 NETTO



JW3 J
1449,00 NETTO
1235,00 NETTO

JW3 D1
1449,00 NETTO
1235,00 NETTO

JW3 L1
1449,00 NETTO
1235,00 NETTO

CENY W KATALOGU OBEJMUJĄ skrzydło 120 (90+30 cm), 140 (90+50 cm)



SZKLENIE SKRZYDŁA GŁÓWNEGO JAK W MODELU JW3



JW3 D2 + dostawka PEŁNA
2559,00 NETTO
2345,00 NETTO

JW3 L2 + dostawka PEŁNA
2559,00 NETTO
2345,00 NETTO

JW3 J + dostawka PEŁNA
2509,00 NETTO
2295,00 NETTO



JW3 L1 + dostawka L1
2819,00 NETTO
2605,00 NETTO

JW3 PEŁNE
2299,00 NETTO
2085,00 NETTO

JW3 D1 + dostawka PEŁNA
2509,00 NETTO
2295,00 NETTO

POLECAMY OŚCIEŻNICĘ ENERGO



199,00 NETTO

■ CENA NETTO DRZWI Z PROGIEM I OKUCIEM

■ CENA NETTO DRZWI Z PROGIEM

DO CEN NALEŻY DODAĆ OBOWIĄZUJĄCY VAT

■ CENA NETTO DRZWI Z PROGIEM I OKUCIEM

■ CENA NETTO DRZWI Z PROGIEM

DO CEN NALEŻY DODAĆ OBOWIĄZUJĄCY VAT

JW4

DRZWI JEDNOSKRZYDŁOWE
GŁĘBOKO TŁOCZONE

GRUBOŚĆ
SKRZYDŁA
56 mm



SZEROKOŚĆ
SKRZYDŁA
90 cm

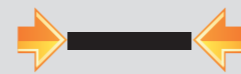

JW4

DRZWI DWUSKRZYDŁOWE
GŁĘBOKO TŁOCZONE

GRUBOŚĆ
SKRZYDŁA
56 mm



SZEROKOŚĆ
SKRZYDŁA
120 (90+30) cm

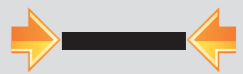

140 (90+50) cm

56

CENY W KATALOGU OBEJMUJĄ skrzydło 90 cm

CENY W KATALOGU OBEJMUJĄ skrzydło 120 (90+30 cm), 140 (90+50 cm)

57



CENA SKRÓTU
111,00 NETTO



DOPLATA DO
OŚCIEŻNICY
ENERGO
199,00 NETTO



SZKLENIE SKRZYDŁA GŁÓWNEGO JAK W MODELU JW4



JW4 PEŁNE
1249,00 NETTO
1035,00 NETTO



JW4 OWAL MEGRES
DUŻY
1689,00 NETTO
1475,00 NETTO



JW4 OWAL KUTY
DUŻY
1689,00 NETTO
1475,00 NETTO



JW4 MEGRES
+ dostawka MD
3159,00 NETTO
2945,00 NETTO



JW4 PEŁNE
2299,00 NETTO
2085,00 NETTO



JW4 PEŁNE+ dostawka M2
2609,00 NETTO
2395,00 NETTO



JW4 PEŁNE+ dostawka
MEGRES MD
2719,00 NETTO
2505,00 NETTO

POLECAMY OŚCIEŻNICĘ ENERGO



199,00 NETTO

NAŚWIETLA

SZEROKOŚĆ
NAŚWIETLI BOCZNYCH
20, 30,
40, 50 cm

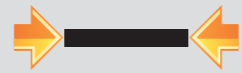

WYSOKOŚĆ
NAŚWIETLI GÓRNYCH
20, 30,
40, 50 cm



58

BRAK
MOŻLIWOŚCI
SKRÓTU

NAŚWIETLE
wykonane jest w technologii ENERGO - z profilu
drewniano-aluminiowego, szyby REFLEX, LUSTRO

CENA ZESTAWU = wybrany model drzwi z oścież-
nicą drewniano-aluminiową ENERGO

+ **naświetle boczne** 20, 30, 40, 50 cm
■ 1079,00 NETTO/1 szt.

+ **naświetle górne** 20, 30, 40, 50 cm
szerokość do 100 cm:
■ 719,00 NETTO/1 szt.
szerokość do 150 cm:
■ 869,00 NETTO/1 szt.
szerokość do 200 cm:
■ 1079,00 NETTO/1 szt.

Nietypowy wymiar naświetli
dopłata 25%

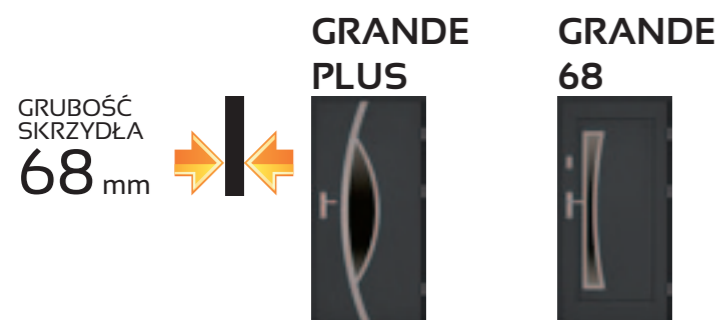
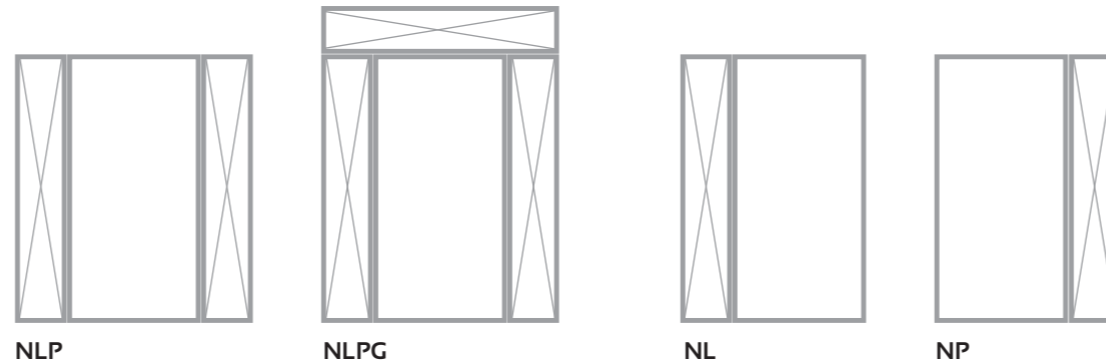
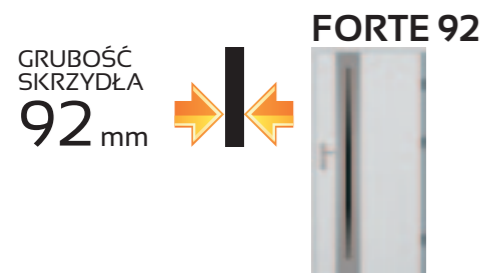
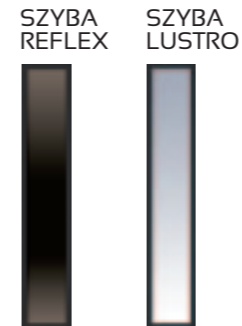
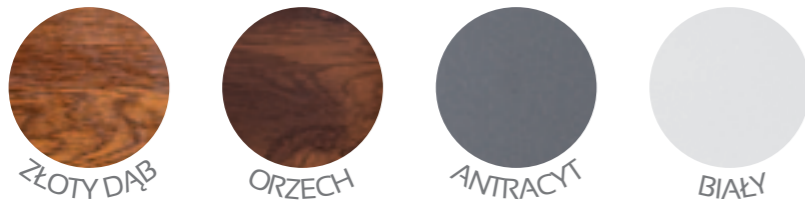

59



WZORY APLIKACJI

GRUBOŚĆ
SKRZYDŁA
56 mm
68 mm
92 mm



SZEROKOŚĆ
SKRZYDŁA
80, 90, 100 mm



DO DRZWI JEDNOSKRZYDŁOWYCH PŁASKICH KOLEKCI, FORTE, GRANDE PLUS, CLASSICO

CENA
JEDNEJ STRONY
200,00 NETTO

CENA
DWÓCH STRON
400,00 NETTO



APLIKACJA 1 APLIKACJA 2 APLIKACJA 3 APLIKACJA 4 APLIKACJA 5

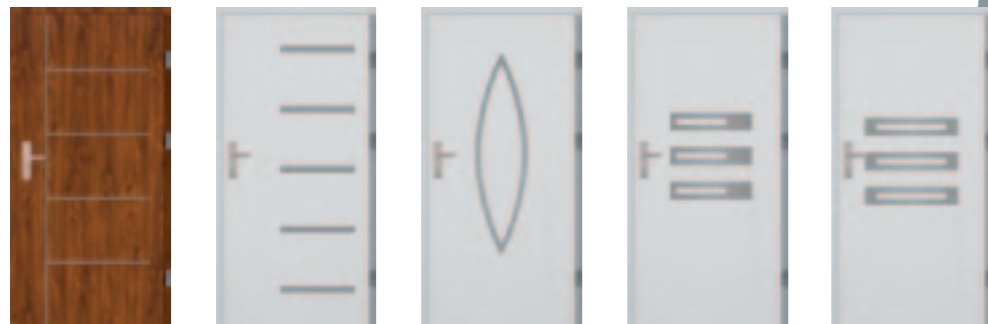

APLIKACJA 6 APLIKACJA 7 APLIKACJA ERNESTO APLIKACJA ARMANDO APLIKACJA ANGELO



APLIKACJA ANGELO 5 APLIKACJA VALENTINO APLIKACJA VALENTINO UNO APLIKACJA ALFREDO APLIKACJA ALBERTO



APLIKACJA RINO APLIKACJA PAOLO APLIKACJA PAOLO UNO APLIKACJA DIEGO APLIKACJA DARIO



APLIKACJA FABIO APLIKACJA FABIO UNO APLIKACJA SERGIO APLIKACJA MATTEO



APLIKACJA MATTEO UNO APLIKACJA MARCELLO APLIKACJA MARCELLO UNO APLIKACJA LORENZO PLUS APLIKACJA LORENZO

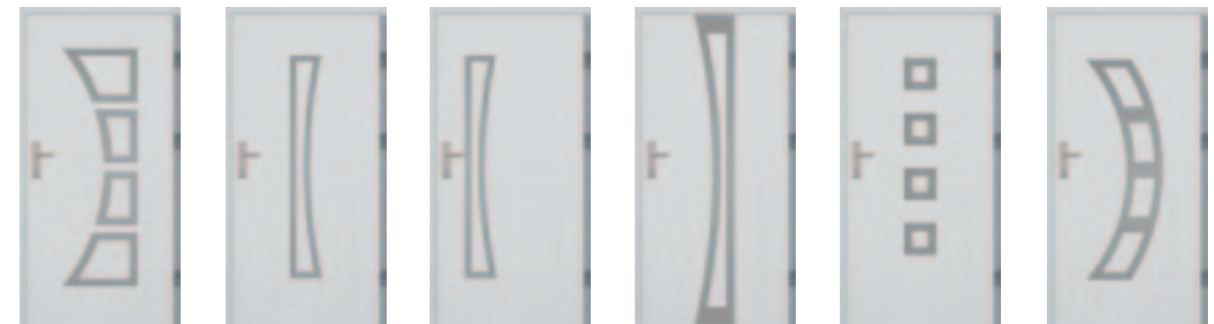

APLIKACJA MARIO APLIKACJA RAFAELLO APLIKACJA RAFAELLO UNO APLIKACJA IVO APLIKACJA CARLO



APLIKACJA LEONARDO APLIKACJA ENRICO PLUS APLIKACJA ENRICO APLIKACJA ANTONIO APLIKACJA LUCIANO UNO



APLIKACJA RINO NERO APLIKACJA PAOLO NERO APLIKACJA ENRICO NERO APLIKACJA MATEO NERO

MODELE Z RAMKĄ INOX LUB CZARNĄ - DO WYBORU

WZORY APLIKACJI

62

GRUBOŚĆ
SKRZYDŁA
56 mm
68 mm



SZEROKOŚĆ
SKRZYDŁA
80, 90, 100 cm



DO DRZWI JEDNOSKRZYDŁOWYCH TŁOCZONYCH KOLEKCI GRANDE, J-PLATINIUM

CENA
JEDNEJ STRONY
200,00 NETTO

CENA
DWÓCH STRON
400,00 NETTO



APLIKACJA 1 APLIKACJA 2 APLIKACJA 3 APLIKACJA 4 APLIKACJA 5 APLIKACJA 6



APLIKACJA ARMANDO APLIKACJA ANGELO APLIKACJA ANGELO 5 APLIKACJA PAOLO UNO APLIKACJA PAOLO APLIKACJA FABIO APLIKACJA FABIO UNO



APLIKACJA DARIO APLIKACJA DARIO UNO APLIKACJA DIEGO APLIKACJA RAFAELLO APLIKACJA RAFAELLO UNO APLIKACJA RINO

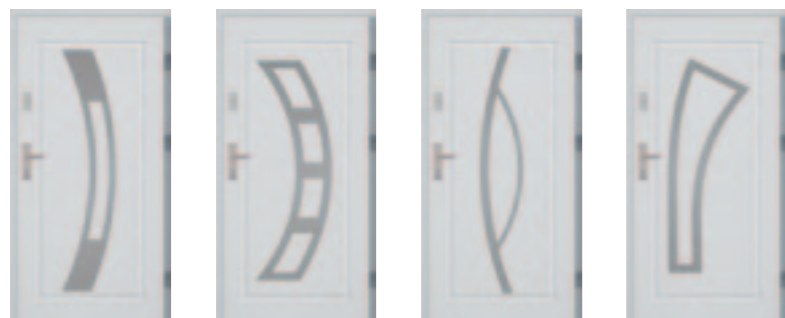

APLIKACJA ANTONIO APLIKACJA RICARDO APLIKACJA LORENZO APLIKACJA LEONARDO

MODELE Z RAMKĄ INOX LUB CZARNĄ - DO WYBORU



APLIKACJA ERNESTO APLIKACJA CARLO APLIKACJA MARIO APLIKACJA RINO NERO



APLIKACJA RAFAELLO NERO APLIKACJA LORENZO NERO APLIKACJA ERNESTO NERO



APLIKACJA ARMANDO NERO APLIKACJA ANGELO 5 NERO APLIKACJA CARLO NERO



APLIKACJA PAOLO NERO APLIKACJA PAOLO UNO NERO APLIKACJA FABIO NERO APLIKACJA FABIO UNO NERO



APLIKACJA DARIO NERO APLIKACJA DARIO UNO NERO APLIKACJA DIEGO NERO APLIKACJA RAFAELLO NERO APLIKACJA RAFAELLO UNO NERO

63

ECO-TECHNIC

DRZWI TECHNICZNE SYSTEMOWE

GRUBOŚĆ
SKRZYDŁA
41 mm



SZEROKOŚĆ
SKRZYDŁA
80, 90,
100 cm

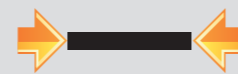

64

CENY W KATALOGU OBEJMUJĄ SKRZYDŁA 80, 90 cm Z OŚCIEŻNICĄ, BEZ PROGU I OKUC

MOŻLIWOŚCI
SKRÓTU
7 cm

CENA SKRÓTU
111,00 NETTO



80, 90 CM
■ 399,00 NETTO

100 CM
■ 499,00 NETTO

Dotyczy koloru
ocynk

KONSTRUKCJA DRZWI

Drzwi techniczne ECO-TECHNIC stosowane są głównie w pomieszczeniach gospodarczych, takich jak spiżarnie, komórki i piwnice. Posiadają standardową grubość najczęściej spotykaną i używaną w powyższym zastosowaniu - 41 mm ± 1 mm, co ułatwia dopasowanie i montaż. Wyposażone są w jeden zamek wpuszczany oraz trzy zawiasy wkręcane. Wykonane są z blachy ocynkowanej lub malowanej podkładowo w kolorze skrzydła.

Ościeżnica wykonana jest z kształtowników stalowych w wersji składanej w kolorze skrzydła, malowanej podkładowo. Możliwość skracania skrzydła do 7 cm.

ECO-TECHNIC

DANE TECHNICZNE SKRZYDŁA DRZWIOWEGO

SKRZYDŁO	waga skrzydła w kg dla 80, 90	15-17/17-19
	grubość w mm	41 ± 1 mm
	wypełnienie	styropian EPS70
	grubość blachy w mm	0,5 mm
	rodzaj powłok	ocynk, biały, brąz, antracyt
	bolce antywyważeniowe	-
	przyłga (felc)	3-stronna
ZAWIASY	grubość przyłgi w mm	15
	grubość wřębu w mm	25
	rodzaj powłoka	czopowe, wkręcane ocynk żółty
	klasa zawiasów	klasa 3
ZAMKI	ilość zawiasów dla 80 i 90	3
	podstawowy dodatkowy 3-bolcowy	zamek na włódkę patentową -

70, 80, 90 CM
■ 499,00 NETTO

100 CM
■ 559,00 NETTO

Dotyczy koloru
brąz, antracyt, biały



W Y P O S A Ż E N I E S T A N D A R D O W E



65

DRZWI PRZECIWPOŻAROWE EI 30-1, EI 60

GRUBOŚĆ SKRZYDŁA
52 mm



SZEROKOŚĆ SKRZYDŁA
80, 90,
100 cm

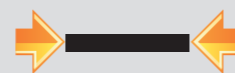

PRZESZKLENIA

CENY W KATALOGU OBEJMUJĄ SKRZYDŁA 80, 90, 100 cm



DRZWI JEDNOSKRZYDŁOWE



EI 30-1
80,90 CM
995,00 NETTO

EI 30-1
100 CM
1055,00 NETTO

EI 60
80,90 CM
1265,00 NETTO

EI 60
100 CM
1325,00 NETTO

W OFERCIE INNE ROZMIARY I KOLORY - WYCENA INDYWIDUALNA

DRZWI PRZECIWPOŻAROWE EI 30-1		
WYMIARY SKRZYDŁO Z OŚCIEŻNICĄ I OKUCIAMI		
	Wymiar światła ościeżnicy [mm]	Wymiar otworu z luzem montażowym [mm]
„80”	800 x 2000	890 x 2045
„90”	990 x 2000	990 x 2045
„100”	1000 x 2000	1090 x 2045
W standardzie:		
<ul style="list-style-type: none"> - grubość blachy na skrzydle 0,75mm, - grubość blachy na ościeżnicy 2,0mm, - wypełnienie skrzydła: wełna mineralna, - drzwi są ocynkowane i gruntowane na kolor zbliżony do RAL 7035, - wyposażone w dwa zawiasy w tym jeden sprężynowy, - zamek certyfikowany zgodnie z PN-EN 12209, - klamki w kolorze czarnym z rdzeniem stalowym wg PN-EN 1906 - uszczelkę obwodniową EPDM oraz uszczelkę pęczniącą, - drzwi uniwersalne P/L, - możliwość montażu drzwi z progami jak i bez (demontowany) przy zachowaniu wszystkich wymagań dotyczących skrzydeł EI 30 określonych PN oraz Aprobata Techniczną, - czterostronna przylga zapewniająca doskonałą szczelność oraz nienaganną estetykę, - zgodnie z dopuszczeniami możliwość montażu w ścianach wykonanych z betonu, cegły, GK oraz technologii typu Ytong, - możliwość montażu za pomocą kotew montażowych oraz kołków rozporowych poprzez ościeżnicę, - zawiasy LHE- 2 szt. z regulacją wysokości + - 3 mm. W tym jeden zawias sprężynowy umożliwiający samoczynne zamykanie drzwi, - skrzydło z profilowaną krawędzią chroniącą uszczelkę ppoż. przed zniszczeniem. 		



SZYBA LUSTRO

O każdej porze dnia i nocy z zewnątrz i wewnątrz szyba ta wygląda jak srebrne lustro.



SZYBA MLECZNA

Szkoło matowe wyróżnia się od innych typów tafli następującymi cechami: jest mleczne, nieprzezierne, ma charakter ukrywający oraz jest łatwe do czyszczenia.



SZYBA REFLEX

Jest to szyba lekko, subtelnie odbijająca światło (efekt „pół-lustra”) o odcieniu brązowym (brązowa, barwiona w masie szkła). Przezierna z obu stron.

KOLORYSTYKA



ZŁOTY DĄB



ORZECH

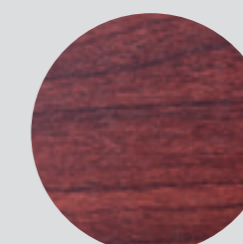

MAHOŃ

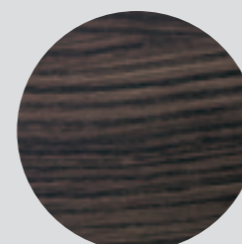

WENGE

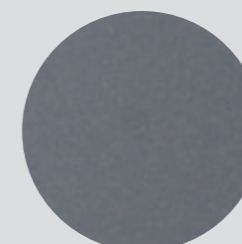

ANTRACYT



BIAŁY



WINCHESTER

WYPOSAŻENIE ZA DOPŁATĄ

KLAMKI O ROZSTAWIE 72 MM DO DRZWI Z KOLEKCJI GRANDE 68, J-TYTANIUM, J-PLATINIUM, JW3, JW4, CLASSICO, ECO-TECHNIC

setto



SETTO
129,00 NETTO
KOLOR INOX

SETTO
145,00 NETTO
KOLOR CZARNY



ROZETA SETTO
46,00 NETTO
KOLOR INOX

ROZETA SETTO
56,00 NETTO
KOLOR CZARNY



GRANDE RC2
143,00 NETTO
KOLOR INOX

GRANDE RC2
160,00 NETTO
KOLOR CZARNY



ROZETA GRANDE RC2
61,00 NETTO
KOLOR INOX

ROZETA GRANDE RC2
69,00 NETTO
KOLOR CZARNY

AXA
HOME SECURITY



HAGA PLUS
123,00 NETTO
KOLOR INOX

HAGA PLUS
139,00 NETTO
KOLOR CZARNY



ROZETA HAGA
46,00 NETTO
KOLOR INOX

ROZETA HAGA
56,00 NETTO
KOLOR CZARNY



SLIM SOLO PLUS
109,00 NETTO
KOLOR INOX

SLIM SOLO PLUS
123,00 NETTO
KOLOR CZARNY



ROZETA SLIM SOLO
62,00 NETTO
KOLOR INOX

ROZETA SLIM SOLO
72,00 NETTO
KOLOR CZARNY

Metal-Bud
Profesjonalny handel okuciami

infinity line



QUBIK
38,00 NETTO
KOLOR NIKIEL



CEZAR
99,00 NETTO
KOLOR NIKIEL,
PATYNA



ROZETA QUBIK
12,00 NETTO
KOLOR NIKIEL



ROZETA CEZAR
21,00 NETTO
KOLOR NIKIEL,
PATYNA



DIANA
38,00 NETTO
KOLOR NIKIEL,
PATYNA



TORINO
99,00 NETTO
KOLOR NIKIEL,
PATYNA



ROZETA DIANA
12,00 NETTO
KOLOR NIKIEL,
PATYNA



ROZETA TORINO
21,00 NETTO
KOLOR NIKIEL,
PATYNA

WYPOSAŻENIE ZA DOPŁATĄ

KLAMKI O ROZSTAWIE 92 MM DO DRZWI Z KOLEKCJI, FORTE, GRANDE PLUS

setto



SETTO
129,00 NETTO
KOLOR INOX

SETTO
145,00 NETTO
KOLOR CZARNY



SETTO (KLAMKO-POCHWYT)
138,00 NETTO
KOLOR INOX

SETTO (KLAMKO-POCHWYT)
155,00 NETTO
KOLOR CZARNY

AXA
HOME SECURITY



HAGA PLUS
123,00 NETTO
KOLOR INOX

HAGA PLUS
139,00 NETTO
KOLOR CZARNY



HAGA (KLAMKO-POCHWYT)
138,00 NETTO
KOLOR INOX

HAGA (KLAMKO-POCHWYT)
155,00 NETTO
KOLOR CZARNY



GRANDE RC3
239,00 NETTO
KOLOR INOX

GRANDE RC3
289,00 NETTO
KOLOR CZARNY



SLIM SOLO PLUS (KLAMKO-SZYLD)
109,00 NETTO
KOLOR INOX

SLIM SOLO PLUS (KLAMKO-SZYLD)
125,00 NETTO
KOLOR CZARNY

ISTNIEJE MOŻLIWOŚĆ ZAMÓWIENIA KLAMKO-POCHWYTU: SETTO, HAGA, SLIM W KOLORZE INOX I CZARNYM

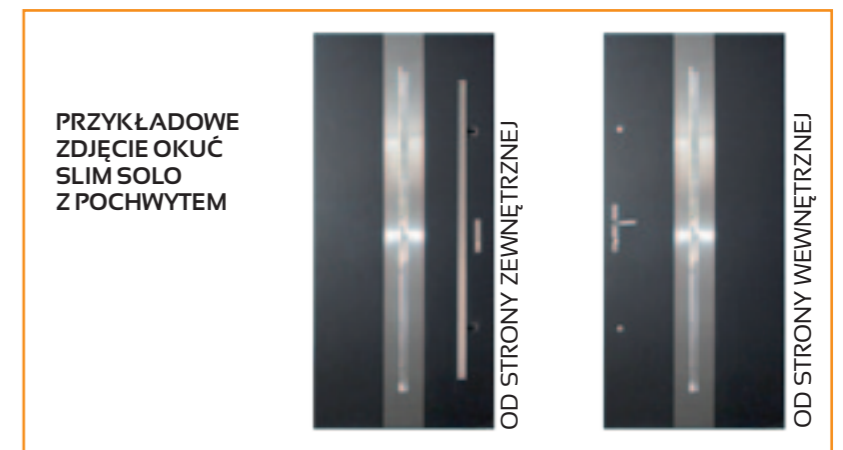

WYPOSAŻENIE ZA DOPŁATĄ

70

seTo



WKŁADKI 26/43
20,00 NETTO
KOLOR NIKIEL, PATYNA
DO GRUBOŚCI DRZWI 41, 46 MM

WKŁADKI 30/50
24,00 NETTO
KOLOR NIKIEL, PATYNA
DO GRUBOŚCI DRZWI 56 MM

WKŁADKI 40/50
29,00 NETTO
KOLOR NIKIEL, PATYNA
DO GRUBOŚCI DRZWI 68 MM (GRANDE)



SYSTEM JEDNEGO KLUCZA
90,00 NETTO
NIKIEL, MOSIĄDZ
WKŁADKA+WKŁADKO-GAŁKA DO DRZWI 56 MM
ROZMIAR 30/50

SYSTEM JEDNEGO KLUCZA
100,00 NETTO
NIKIEL, MOSIĄDZ
WKŁADKA+WKŁADKO-GAŁKA DO DRZWI 68 MM
ROZMIAR 40/50



WKŁADKO-GAŁKA 30G/50 i 50G/30
31,00 NETTO
KOLOR NIKIEL, PATYNA
DO GRUBOŚCI DRZWI 56 MM

WKŁADKO-GAŁKA 40G/50 i 50G/40
37,00 NETTO
KOLOR NIKIEL, PATYNA
DO GRUBOŚCI DRZWI 68 MM (GRANDE)

WILKA
SCHLIESSTECHNIK



SYSTEM JEDNEGO KLUCZA KLASA C
227,00 NETTO
NIKIEL, MOSIĄDZ
WKŁADKA+WKŁADKO-GAŁKA DO DRZWI 56 MM ROZMIAR 30/50

SYSTEM JEDNEGO KLUCZA KLASA C
243,00 NETTO
NIKIEL, MOSIĄDZ
WKŁADKA+WKŁADKO-GAŁKA DO DRZWI 68 MM ROZMIAR 40/50

seTo

WKŁADKA 45/45
37,00 NETTO
KOLOR NIKIEL

WKŁADKO-GAŁKA 45G/45
47,00 NETTO
KOLOR NIKIEL

WILKA
SCHLIESSTECHNIK

WKŁADKA 45/45
KLASA C
150,00 NETTO
KOLOR NIKIEL

WKŁADKA 45G/45
KLASA C
183,00 NETTO
KOLOR NIKIEL

WKŁADKA 45/65
KLASA C
190,00 NETTO
KOLOR NIKIEL

AXA
HOME SECURITY



POCHWYT PROSTY PROSTOKĄTNY
SKOS, SPOSÓB MONTAŻU NA PRZE-STRZAŁ
DŁUGOŚĆ 120 CM
559,00 NETTO
DŁUGOŚĆ 150 CM
574,00 NETTO
KOLOR INOX

DŁUGOŚĆ 120 CM
644,00 NETTO
DŁUGOŚĆ 150 CM
664,00 NETTO
KOLOR CZARNY

AXA
HOME SECURITY



POCHWYT PROSTY OKRĄGŁY
SKOS, SPOSÓB MONTAŻU NA PRZE-STRZAŁ
DŁUGOŚĆ 120 CM
459,00 NETTO
DŁUGOŚĆ 150 CM
474,00 NETTO
KOLOR INOX

DŁUGOŚĆ 120 CM
519,00 NETTO
DŁUGOŚĆ 150 CM
539,00 NETTO
KOLOR CZARNY



POCHWYT GIĘTY
DŁUGOŚĆ 120 CM
469,00 NETTO
KOLOR INOX



POCHWYT GIĘTY
DŁUGOŚĆ 120 CM
529,00 NETTO
KOLOR CZARNY

AXA
HOME SECURITY



CYFROWY WIZJER DRZWIOWY
EKRAŃ LCD 3,2 cala. KAMERA NA PODCZER-
WIEN. ZAPISUJE 50 ZDJĘĆ
290,00 NETTO

Metal-Bud



WIZJER
15,00 NETTO
NIKIEL, PATYNA

GRUBOŚĆ SKRZYDŁA
55 MM



WIZJER
25,00 NETTO
NIKIEL, PATYNA

GRUBOŚĆ SKRZYDŁA
60-90 MM



OSŁONKA NA ZAWIASY DO DRZWI
Z KOLEKCI FORTE
60,00 NETTO
KOMPLET DO 1 SZT. DRZWI



POSZERZENIE DO DRZWI
2,5 cm
100,00 NETTO
5 cm
120,00 NETTO
10 cm
200,00 NETTO

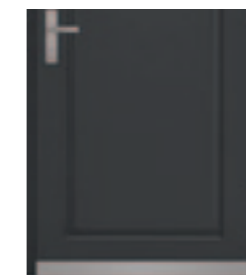

KOPNIAK
8; 12,5 cm
100,00 NETTO

OKAPNIK
30,00 NETTO



CZUJKA MAGNETYCZNA
89,00 NETTO



ELEKTROZACZEP
200,00 NETTO
DOSTĘPNE W GRU-
BOŚCIACH DRZWI
92, 68, 56



PREPARAT DO PIELEGNACJI STALI
SZLACHETNEJ
50,00 NETTO

WYPOSAŻENIE ZA DOPŁATĄ

71



www.setto.pl

Publikacja ta nie stanowi oferty w rozumieniu prawa i ma charakter jedynie informacyjny. Producent zastrzega sobie prawo do zmian i ulepszeń produktów podanych w niniejszym katalogu bez uprzedniego powiadomienia oraz zastrzega sobie prawo do błędów w druku. Kolory mogą odbiegać od rzeczywistości.

Wszystkie prawa autorskie zastrzeżone. Całkowite i częściowe kopiowanie i publikacja katalogów na stronach internetowych i innych środkach masowego przekazu zabroniona bez pisemnej zgody producenta.