

DRZWI Z OŚCIEŻNICĄ ENERGO  
SPEŁNIAJĄ WYMAGANIA PROGRAMU  
„CZYSSTE POWIETRZE”



## MISTRZOWSKA **JAKOŚĆ**

KATALOG  
PRODUKTÓW  
2022

**EDYCJA I**  
PRODUCENT DRZWI  
ZEWNĘTRZNYCH  
STAŁOWYCH







MISTRZOWSKA  
JAKOŚĆ

## Piękno i klasa

Marka drzwi zewnętrznych SETTO to połączenie piękna i klasy, zaprojektowana od podstaw i oferowana najbardziej wymagającym klientom od ponad 20 lat. Wysokie standardy estetyczne, funkcjonalność oraz bezpieczeństwo użytkowników drzwi SETTO są priorytetem, do którego odnoszą się wizje i działania naszych liderów, projektantów i wykonawców.

## Tworzymy z myślą o ludziach

Tworzymy z myślą o ludziach, ich wyobrażeniach i potrzebach. W bogatej ofercie znajdują się propozycje współgrające z projektami architektonicznymi, w atrakcyjnych cenach. Przywiązujemy wielką wagę do materiałów, z których wykonane są drzwi marki SETTO, koncentrując się także na przydatnych i estetycznych detalach. Akcesoria takie jak naświetla, klamki, pochwyty, progi, wkładki czy aplikacje INOX, zdobią je, dodając całości jeszcze większej klasy i urody.

## Bezpieczeństwo i spokojny sen

Spokojny sen naszych klientów w szerokim rozumieniu, ich bezpieczeństwo i zadowolenie pokrywają się w pełni z naszą ofertą, w której znajdziecie Państwo **drzwi zewnętrzne, stalowe, antywłamaniowe i przeciwpożarowe**, przeznaczone do użytku w mieszkaniach, domach, budynkach przemysłowych i użyteczności publicznej. Stanowią one skuteczną ochronę przed zagrożeniami. **Jakość produktów**, z jakich wykonane zostały drzwi marki SETTO zapewniają ich funkcjonalność i trwałość na długie lata. Odporne na wilgoć i warunki atmosferyczne, a w efekcie na korozję, solidne, w nowoczesnym designie spełniają potrzeby wymagających klientów, których troska o komfort, bezpieczeństwo rodziny oraz poczucie smaku zostaną usatysfakcjonowane. W takie wymagania wpisują się również inne akcesoria, takie jak wizjery tradycyjne czy cyfrowe z ekranem LCD.

Drzwi zewnętrzne SETTO dostępne w aktualnej ofercie nie są tzw. ostatnim słowem. Nasi projektanci, pracownicy i współpracownicy przygotowują już kolejne rozwiązania, które trafią w oczekiwania klientów, umacniając wizerunek tej marki jako konkurencyjnej na rynku pod względem jakości i ceny.



## Dbłość o szczegół

Dbłość o szczegół wyraża się także w dźwięcznych nazwach kolekcji SETTO: GRANDE PLUS, GRANDE 68, GRANDE 68 PŁASKIE, MODERN, CLASSICO, J-TYTANIUM, J-PLATINIUM, JW3, JW4, ECO TECHNIC. Należą do nich drzwi jedno i dwuskrzydłowe (pełne i przeszklone, o szybach płaskich, hartowanych, lustrzanych, mlecznych, **przezroczystych** **NOWOŚĆ** (szyby dostępne są na specjalne zamówienie), typu reflex o odcieniu brązowym, **typu reflex o odcieniu grafitowym** **NOWOŚĆ** (szyby dostępne są na specjalne zamówienie), o grubościach od 56 mm do 68 mm, oraz techniczne systemowe do zastosowania w firmach, magazynach, marketach, piwnicach wolnostojących domów, etc. Wykonane w interesującej, adekwatnej do zaprojektowanego budynku kolorystyce takiej jak: złoty dąb, antracyt, orzech, biały, wenge, winchester i mahoń.

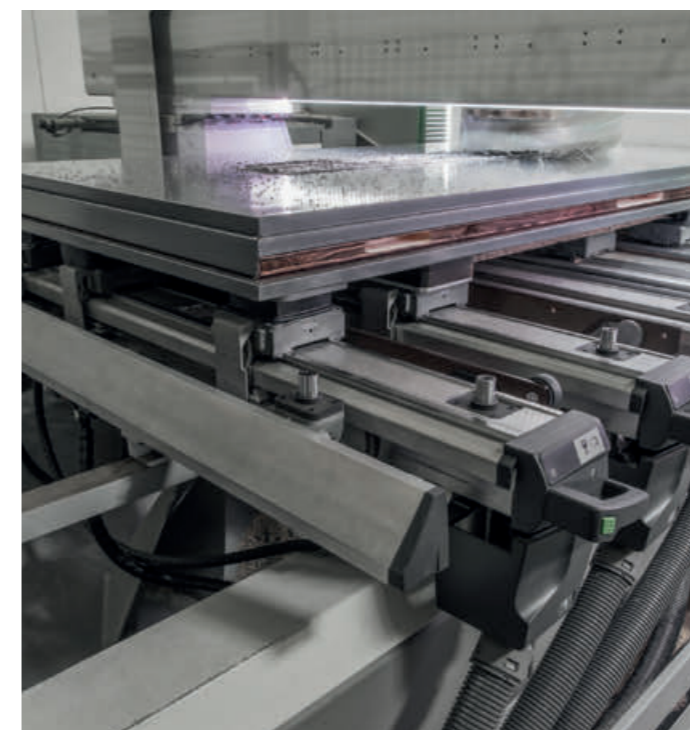

## SPIS TREŚCI

4	<b>FORTE 92</b> jednoskrzydłowe płaskie grubość 92 mm
10	<b>GRANDE PLUS</b> jednoskrzydłowe płaskie grubość 68 mm
24	<b>GRANDE 68</b> jednoskrzydłowe tłoczone grubość 68 mm
28	<b>GRANDE 68 PŁASKIE</b> jednoskrzydłowe płaskie grubość 68 mm
38	<b>MODERN</b> jednoskrzydłowe tłoczone grubość 56 mm
40	<b>CLASSICO</b> jednoskrzydłowe płaskie grubość 56 mm
45	<b>J-TYTANIUM</b> jednoskrzydłowe tłoczone grubość 56 mm
48	<b>J-TYTANIUM</b> dwuskrzydłowe tłoczone grubość 56 mm
51	<b>J-PLATINIUM</b> jednoskrzydłowe tłoczone grubość 56 mm
52	<b>J-PLATINIUM</b> dwuskrzydłowe tłoczone grubość 56 mm
53	<b>JW3</b> jednoskrzydłowe tłoczone grubość 56 mm
54	<b>JW3</b> dwuskrzydłowe tłoczone grubość 56 mm
55	<b>JW4</b> jednoskrzydłowe tłoczone grubość 56 mm
56	<b>JW4</b> dwuskrzydłowe tłoczone grubość 56 mm
57	<b>PRZESZKLENIA</b> <b>NOWOŚĆ</b> <b>KOLORYSTYKA</b>
58	<b>NAŚWIETLA</b> termo <b>NOWOŚĆ</b>   solido   energo
61	<b>WZORY APLIKACJI</b> do drzwi płaskich do drzwi tłoczonych
65	<b>EI 30   EI 60</b> przeciwpożarowe i bezklasowe
66	<b>ECO-TECHNIC</b> techniczne systemowe
68	<b>WYPOSAŻENIE ZA DOPŁATĄ</b>



# DRZWI 92 mm

KOLEKCJA: FORTE 92

MISTRZOWSKA  
JAKOŚĆ

setto

# FORTE 92 kolekcja do wyczerpania zapasów

DRZWI Z OŚCIEŻNICĄ ENERGO  
PRZEKAZUJĄCĄ CIĘPŁO I  
"CZYSZCZĄCĄ POWIETRZE"

DRZWI JEDNOSKRZYDŁOWE PŁASKIE

## INFORMACJE TECHNICZNE

### FORTE 92 (92 mm)

DANE TECHNICZNE SKRZYDŁA DRZWIOWEGO

SKRZYDŁO	waga skrzydła pełnego w kg dla 90 cm	48
	grubość w mm	92 ± 1
	wypełnienie	pianka PUR
	grubość blachy w mm	0,7
	rodzaj powłoki	okleina PCV
	bolce przeciwwyważeniowe	3
	przyłga (felc)	4-stronna
	grubość przylgi w mm	19
	grubość wręgi w mm	49
	wsp. przenikalności cieplnej (z ościeżnicą ENERGO)	pełne U=0,74 W/(m <sup>2</sup> ·K) przeszkłone U=0,92 W/(m <sup>2</sup> ·K)
ZAWIASY	rodzaj	zawias 3D
	powłoka	ocynk biały
	kłasa zawiasów	7
	ilość zawiasów	3
ZAMEK	zamek listwowy hakowy na wkładkę patentową	

### FORTE 92 (92 mm)

Rozmiar	Szerokość otworu w świetle ościeżnicy (cm)	Wysokość otworu w świetle ościeżnicy (cm)	Szerokość drzwi z ościeżnicą (cm)	Wysokość drzwi z ościeżnicą (cm)	Szerokość otworu w murze (cm)	Wysokość otworu w murze (cm)
90	90	200	106	210	108	211

### KONSTRUKCJA DRZWI

Skrzydło pełne lub przeszklone FORTE 92 wykonane jest w wersji przylgowej o grubości 92 mm ± 1 mm. Zewnętrzna powierzchnię wykonano z najwyższej jakości blachy ocynkowanej ognio-wo, pokrytej folią PCV. Powierzchnia dodatkowo zabezpieczona jest folią, którą należy zdjąć niezwłocznie po montażu drzwi. Wypełnienie termoizolacyjne stanowi **pianka poliuretanowa**. W skrzydle zamontowano ramiak drewniany osadzony wokół skrzydła. Standardowo drzwi wyposażone są w zamek listwowy hakowy **Winkhaus** o rozstawie 92 mm na wkładkę patentową. Skrzydło wyposażone jest w trzy bolce przeciwwyważeniowe. W wyposażeniu standardowym znajduje się komplet osłonek na zawiasy w kolorze INOX bądź czarnym. Ościeżnica drzwi wykonana jest z drewna klejonego sosnowego pokryta kształtownikiem

aluminiowym oklejonym okleiną PCV w kolorze skrzydła, z progiem ciepłym (aluminiowy z wkładką plastikową). Wysokiej jakości wciskana uszczelka w skrzydle i ościeżnicy zapewnia szczelność i cichą pracę drzwi. Skrzydła wykonane są w systemie 4-stronnej przylgi, posiadają zawiasy 3D. Drzwi są przeznaczone do montażu w pomieszczeniach mieszkalnych, użyteczności publicznej i pomieszczeniach przemysłowych jako zewnętrzne. Drzwi są odporne na zniekształcenia, warunki pogodowe, mają wzmocnioną konstrukcję stalową, oraz zwiększoną odporność na wilgoć.

### PRZESZKLENIA

Przeszklenia ozdobne z ramkami ze stali nierdzewnej INOX, struktura szczerotkowana oraz malowana proszkowo. Charakteryzują się brakiem

 GRUBOŚĆ SKRZYDŁA **92 mm**

 SZEROKOŚĆ SKRZYDŁA **90 cm**

**27 dB**  
WSPÓŁCZYNNIK  
HAŁASU 

**0,74 W/(m<sup>2</sup>·K)**  
WSPÓŁCZYNNIK  
CIEPŁA 

**UWAGA**  
Współczynnik hałasu i przenikalności cieplnej dotyczy drzwi pełnych w pakiecie z ościeżnicą drewniano - aluminiową (tzw. ciepłą - ENERGO).

**BRAK**  
MOŻLIWOŚCI  
SKRÓTU 

**UWAGA**  
Nie skracamy drzwi

**CIEPŁA**  
OŚCIEŻNICA 

Ościeżnica ENERGO

łączenia elementów w narożnikach, oraz brakiem zaślepek montażowych od strony wewnętrznej. Szyby płaskie, hartowane o grubości 92 mm występują w wersji LUSTRO, MLECZNA, REFLEX BRĄZOWY.

Przeszklenia Ceramic w szwach DIP wykonane w technologii ceramicznego druku cyfrowego utwardzane w procesie hartowania, zespolone w pakiecie ze szkłem przeciwsłonecznym (refleksyjnym).

**Ramki INOX należy konserwować co pół roku specjalistycznym preparatem do czyszczenia i konserwacji stali nierdzewnej.**

**Osłonki na zawiasy w kolorach INOX bądź CZARNYM.**



# WYPOSAŻENIE

kolekcja do wyczerpania zapasów

0,74 W/(m<sup>2</sup>·K)  
WSPÓŁCZYNNIK  
CIEPŁA (pełne)



0,92 W/(m<sup>2</sup>·K)  
WSPÓŁCZYNNIK  
CIEPŁA (przeszłone)



## STANDARDOWE



# WYPOSAŻENIE

kolekcja do wyczerpania zapasów

0,74 W/(m<sup>2</sup>·K)  
WSPÓŁCZYNNIK  
CIEPŁA (pełne)



0,92 W/(m<sup>2</sup>·K)  
WSPÓŁCZYNNIK  
CIEPŁA (przeszłone)



## STANDARDOWE

### OŚCIEŻNICA ENERGO



Ościeżnica drewniano-aluminiowa ENERGO 92 mm wykonana jest z drewna klejonego sosnowego, pokryta kształtownikiem aluminiowym oklejonym okleiną PCV w kolorze skrzydła, zawias 3D, próg z wkładką termiczną.

DRZWI Z OŚCIEŻNICĄ ENERGO SPEŁNIJĄ WYMAGANIA PROGRAMU „CZYSZTE POWIETRZE”



### DOSTĘPNE KOLORY



ZAWIAS 3D



ZACZEP Z REGULACJĄ JĘZYKA

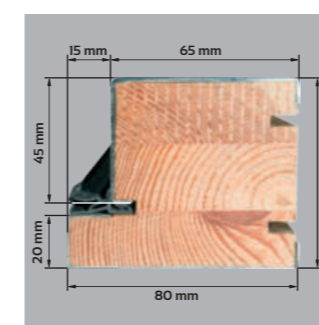

PRZEKRÓJ OŚCIEŻNICY ENERGO

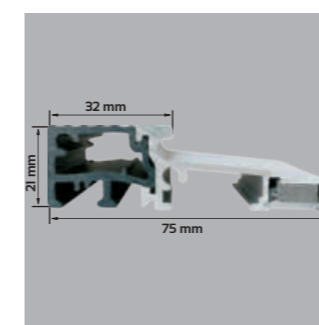

PRÓG ENERGO Z WKŁADKĄ TERMICZNĄ



PRZEKRÓJ SKRZYDŁA Z OŚCIEŻNICĄ ENERGO



# FORTE 92

rolekcja do wyczerpania zapasów

## DRZWI JEDNOSKRZYDŁOWE PŁASKIE

CENY w katalogu obejmują skrzydło 90 cm

OŚCIEŻNICA  
**ENERGO**  
CIEPŁA OŚCIEŻNICA  
W STANDARDZIE

**BRAK**  
MOŻLIWOŚCI  
SKRÓTU



ZŁOTY DĄB ORZECH

**CIEPŁA**  
OŚCIEŻNICA

Ościeżnica ENERGO

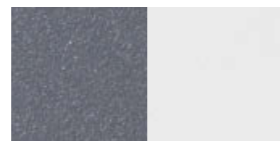

ANTRACYT BIAŁY



GRUBOŚĆ SKRZYDŁA

92 mm



SZEROKOŚĆ SKRZYDŁA

90 cm

MODELE Z RAMKĄ INOX LUB NERO DO WYBORU

■ CENA DRZWI Z PROGIEM I OKUCIEM

■ CENA DRZWI Z PROGIEM

DO CEN NALEŻY DOLICZYĆ PODATEK VAT



**ALFREDO NERO 92**

■ 4244,00 NETTO  
■ 4046,00 NETTO



**SERGIO 92**

■ 4244,00 NETTO  
■ 4046,00 NETTO



**SERGIO DIP 92**

■ 4444,00 NETTO  
■ 4246,00 NETTO



**IVO 92**

■ 4244,00 NETTO  
■ 4046,00 NETTO



**IVO UNO 92**

■ 4244,00 NETTO  
■ 4046,00 NETTO



**PEŁNE 92**

■ 3394,00 NETTO  
■ 3196,00 NETTO



**MATTEO NERO 92**

■ 4244,00 NETTO  
■ 4046,00 NETTO



**MATTEO UNO 92**

■ 4244,00 NETTO  
■ 4046,00 NETTO



**MARCELLO 92**

■ 4244,00 NETTO  
■ 4046,00 NETTO



**MARCELLO UNO NERO 92**

■ 4244,00 NETTO  
■ 4046,00 NETTO



**LUCIANO UNO 92**

■ 4244,00 NETTO  
■ 4046,00 NETTO



**ENRICO PLUS 92**

■ 4244,00 NETTO  
■ 4046,00 NETTO



**ENRICO PLUS DIP 92**

■ 4444,00 NETTO  
■ 4246,00 NETTO



**LEONARDO 92**

■ 4244,00 NETTO  
■ 4046,00 NETTO



**LEONARDO DIP 92**

■ 4444,00 NETTO  
■ 4246,00 NETTO



**FABIO 92**

■ 4244,00 NETTO  
■ 4046,00 NETTO



**FABIO DIP NERO 92**

■ 4444,00 NETTO  
■ 4246,00 NETTO



**FABIO UNO 92**

■ 4244,00 NETTO  
■ 4046,00 NETTO



**DIEGO 92**

■ 4244,00 NETTO  
■ 4046,00 NETTO



**DIEGO DIP 92**

■ 4444,00 NETTO  
■ 4246,00 NETTO



**AUGUSTO UNO 92**

■ 4344,00 NETTO  
■ 4146,00 NETTO

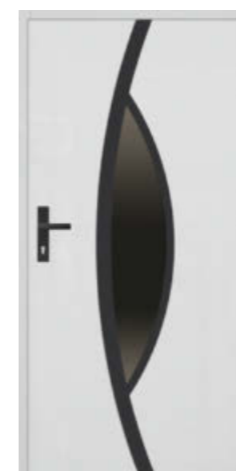

**LORENZO PLUS NERO 92**

■ 4344,00 NETTO  
■ 4146,00 NETTO



**LORENZO PLUS DIP 92**

■ 4544,00 NETTO  
■ 4346,00 NETTO



**RICARDO 92**

■ 4344,00 NETTO  
■ 4146,00 NETTO



**RICARDO DIP 92**

■ 4544,00 NETTO  
■ 4346,00 NETTO



# DRZWI 68 mm

KOLEKCJA: GRANDE PLUS

MISTRZOWSKA  
JAKOŚĆ

setto

# GRANDE PLUS

DRZWI JEDNOSKRZYDŁOWE PŁASKIE  
DRZWI O ZWIĘKSZONEJ ODPORNOŚCI NA WŁAMANIE RC3



## INFORMACJE TECHNICZNE

### GRANDE PLUS (68 mm)

DANE TECHNICZNE SKRZYDŁA DRZWIOWEGO

SKRZYDŁO	waga skrzydła pełnego w kg dla 90 cm	41
	grubość w mm	68 ± 1
	wypełnienie	styropian
	grubość blachy w mm	0,7
	rodzaj powłoki	drewnopodobne
	bolce przeciwwyważeniowe	3
	przyłga (felc)	4-stronna
	grubość przyłgi w mm	19
	grubość wręgi w mm	49
	wsp. przenikalności cieplnej (z ościeżnicą metalową)	pełne U=1,1 W/(m²·K) przeszkłone U=1,4 W/(m²·K)
ZAWIASY	rodzaj	zawias trójdzielny
	powłoka	ocynk biały
	kłasa zawiasów	7
	ilość zawiasów	3
ZAMEK	zamek listwowy hakowy na wkładkę patentową	

GRUBOŚĆ SKRZYDŁA 68 mm

SZEROKOŚĆ SKRZYDŁA 90 cm

29 dB  
WSPÓŁCZYNNIK  
HAŁASU

1,0 W/(m²·K)  
WSPÓŁCZYNNIK  
CIEPŁA

**UWAGA**  
Współczynnik hałasu i przenikalności cieplnej dotyczy drzwi pełnych w pakiecie z ościeżnicą drewniano - aluminiową (tzw. ciepłą - ENERGO).

MOŻLIWOŚCI  
SKRÓTU  
7 cm

**CENA SKRÓTU**  
150,00 NETTO  
od 4,5 do 7 cm

### GRANDE PLUS (68 mm)

Rozmiar	Szerokość otworu w świetle ościeżnicy (cm)	Wysokość otworu w świetle ościeżnicy (cm)	Szerokość drzwi z ościeżnicą (cm)	Wysokość drzwi z ościeżnicą (cm)	Szerokość otworu w murze (cm)	Wysokość otworu w murze (cm)
90	90	200	100	207	102	208

wymiary dla ościeżnicy metalowej i ENERGO

90	90,5	200,5	102,5	208,5	104,5	209,5
----	------	-------	-------	-------	-------	-------

wymiary dla ościeżnicy TERMO

### KONSTRUKCJA DRZWI

Skrzydło pełne lub przeszkłone GRANDE PLUS wykonane jest w wersji przylgowej o grubości 68 mm ± 1 mm. Zewnętrzna powierzchnia wykonana z blachy pokrytej folią PCV. Powierzchnia dodatkowo zabezpieczona jest folią ochronną, którą należy zdjąć niezwłocznie po montażu drzwi. Wypełnienie termooizolacyjne stanowi polistyren ekspandowany. W skrzydle zamontowano ramiak drewniany osadzony wokół skrzydła, oraz wzmocnienia w miejscu osadzenia zawiasów i zamków. Standardowo drzwi wyposażone są w zamek listwowy hakowy Winkhaus o rozstawie 92 mm na wkładkę patentową. Skrzydło wyposażone jest w trzy bolce przeciwwyważeniowe. Istnieje możliwość skracania drzwi od 4,5 do 7 cm (w zależności od modelu). Ościeżnica drzwi wykonana jest z kształtowników stalowych ocyn-

rowanych, pokryta laminatem drewnopodobnym. Możliwość dokupienia ościeżnicy ENERGO bądź TERMO **NOWOŚĆ**. Wysokiej jakości wciskana uszczelka w skrzydle i ościeżnicy zapewnia szczelność i cichą pracę drzwi. Skrzydła wykonane są w systemie 4-stronnej przyłgi, posiadają 3 zawiasy trójdzielne używane w drzwiach antywłamaniowych. Drzwi są przeznaczone do montażu w pomieszczeniach mieszkalnych, użyteczności publicznej i pomieszczeniach przemysłowych jako zewnętrzne. Drzwi są odporne na zniekształcenia, warunki pogodowe, mają wzmocnioną konstrukcję stalową, oraz zwiększoną odporność na wilgoć.

### PRZESZKLENIA

Przeszklenia ozdobne z ramkami ze stali nierdzewnej INOX, struktu-

ra szczotkowana. Charakteryzują się brakiem łączenia elementów w narożnikach, oraz brakiem zaślepek montażowych od strony wewnętrznej. Szyby płaskie, hartowane o grubości 68 mm występują w wersji LUSTRO, MLECZNA, PRZEZROCZYSTA **NOWOŚĆ** (na specjalne zamówienie), REFLEX BRĄZOWY, REFLEX GRAFITOWY **NOWOŚĆ** (na specjalne zamówienie). Przeszklenia Ceramic w szybach DIP i STEP wykonane w technologii ceramicznego druku cyfrowego utwardzane w procesie hartowania, zespolone w pakiecie ze szkłem przeciwsłonecznym (refleksyjnym).

**Ramki INOX należy konserwować co pół roku specjalistycznym preparatem do czyszczenia i konserwacji stali nierdzewnej.**



# WYPOSAŻENIE



# GRANDE PLUS

DRZWI JEDNOSKRZYDŁOWE PŁASKIE  
DRZWI O ZWIĘKSZONEJ ODPORNOŚCI NA WŁAMANIE RC3

CENY w katalogu obejmują skrzydło 90 cm

MOŻLIWOŚĆ SKRÓTU 7 cm

**CENA SKRÓTU 150,00 NETTO od 4,5 do 7 cm**



ZŁOTY DĄB ORZECH

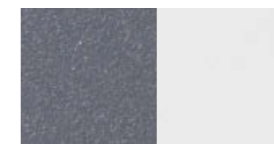

ANTRACYT BIAŁY

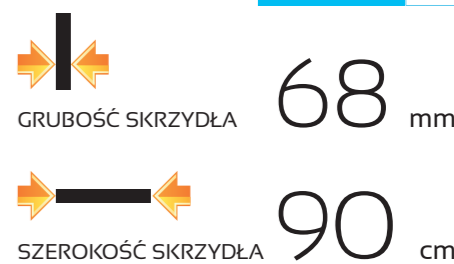

MODELE Z RAMKĄ INOX LUB NERO DO WYBORU

PRZESZKLENIA w modelach: SERPENTE PLUS REFLEX, MARCO PLUS REFLEX, VETRO PLUS REFLEX, ARCO PLUS REFLEX, ROMBO PLUS REFLEX występują tylko w wersji REFLEX BRĄZOWY.

DO CEN NALEŻY DOLICZYĆ PODATEK VAT

Model	Color	Price (NETTO)
PEŁNE PLUS	Orange	2219,00
	Black	2060,00
SERPENTE PLUS REFLEX	Orange	2759,00
	Black	2600,00
MARCO PLUS REFLEX	Orange	2799,00
	Black	2640,00
VETRO PLUS REFLEX	Orange	2809,00
	Black	2650,00
DARIO PLUS	Orange	2839,00
	Black	2680,00
DARIO UNO PLUS	Orange	2839,00
	Black	2680,00
PAOLO PLUS	Orange	2949,00
	Black	2790,00
PAOLO UNO PLUS	Orange	2949,00
	Black	2790,00
FABIO PLUS	Orange	3049,00
	Black	2890,00
FABIO PLUS DIP	Orange	3249,00
	Black	3090,00



# WYPOSAŻENIE

1,1 W/(m<sup>2</sup>·K)  
WSPÓŁCZYNNIK  
CIEPŁA (pełne)



1,2 W/(m<sup>2</sup>·K)  
WSPÓŁCZYNNIK  
CIEPŁA (przeszłone)



**NOWOŚĆ**



ZAWIAS 3D



REGULACJA JĘZYKA

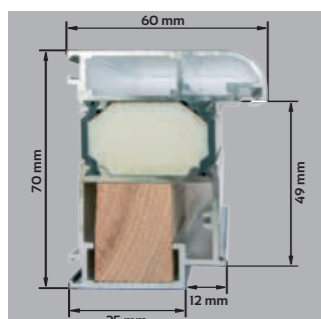

PRZEKRÓJ  
OŚCIEŻNICY TERMO

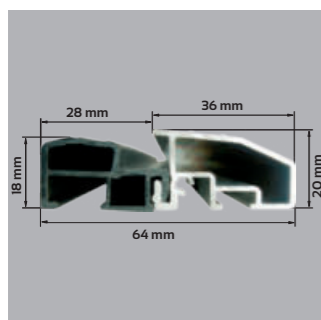

PRÓG ALUMINIOWY  
Z WKŁADKĄ  
TERMICZNĄ



ZA DOPŁATĄ

## POLECAMY OŚCIEŻNICA TERMO

ALUMINIOWA  
OŚCIEŻNICA



Ościeznica aluminiowa TERMO 68 mm, wzmocniona jest drewnem, pokryta okleiną PCV w kolorze skrzydła, zawias 3D, próg termiczny.

**DOPŁATA do ościeżnicy TERMO  
Skrzydło 90 cm**

850,00 NETTO

DRZWI Z OŚCIEŻNICĄ ENERGO  
SPEŁNIAJĄ WYMAGANIA PROGRAMU  
„CZyste Powietrze”



DOSTĘPNE KOLORY



ZŁOTY DĄB ORZECH

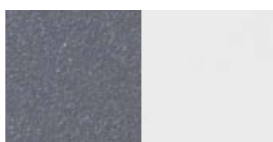

ANTRACYT BIAŁY



CZARNY\*

\*WKRÓTCE W OFERCIE

# WYPOSAŻENIE

1,0 W/(m<sup>2</sup>·K)  
WSPÓŁCZYNNIK  
CIEPŁA (pełne)



1,3 W/(m<sup>2</sup>·K)  
WSPÓŁCZYNNIK  
CIEPŁA (przeszłone)



ZA DOPŁATĄ

## POLECAMY OŚCIEŻNICA ENERGO

CIEPŁA  
OŚCIEŻNICA



Ościeznica drewniano-aluminiowa ENERGO 68 mm wykonana jest z drewna klejonego sosnowego, pokryta kształtownikiem aluminiowym oklejonym okleiną PCV w kolorze skrzydła, zawias trójdzielny, próg z wkładką termiczną.

**DOPŁATA do ościeżnicy ENERGO  
Skrzydło 90 cm**

639,00 NETTO

DRZWI Z OŚCIEŻNICĄ ENERGO  
SPEŁNIAJĄ WYMAGANIA PROGRAMU  
„CZyste Powietrze”



DOSTĘPNE KOLORY

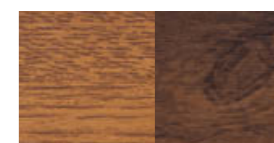

ZŁOTY DĄB ORZECH

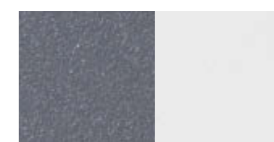

ANTRACYT BIAŁY

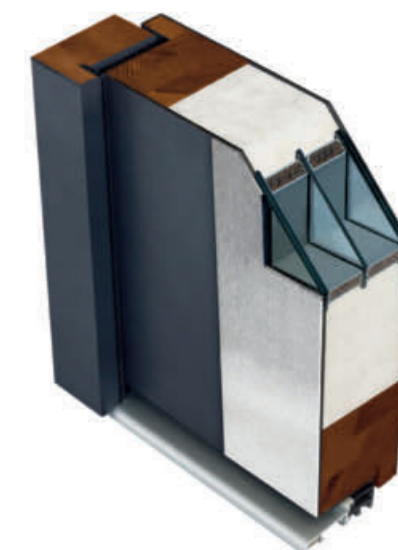

PRZEKRÓJ SKRZYDŁA  
Z OŚCIEŻNICĄ ENERGO

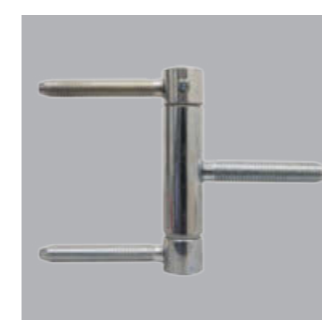

ZAWIAS  
TRÓJDZIELNY



ZACZEP  
Z REGULACJĄ JĘZYKA

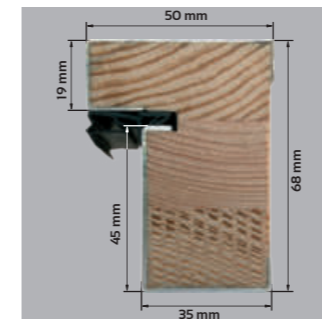

PRZEKRÓJ  
OŚCIEŻNICY ENERGO

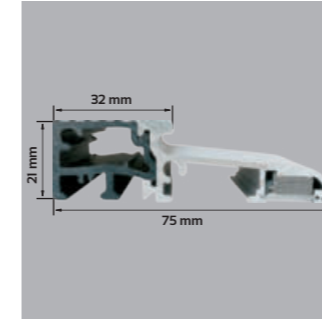

PRÓG ENERGO  
Z WKŁADKĄ  
TERMICZNĄ



# GRANDE PLUS

DRZWI JEDNOSKRZYDŁOWE PŁASKIE  
DRZWI O ZWIĘKSZONEJ ODPORNOŚCI NA WŁAMANIE RC3

CENY w katalogu obejmują skrzydło 90 cm



MOŻLIWOŚCI SKRÓTU  
7 cm

**CENA SKRÓTU**  
150,00 NETTO  
od 4,5 do 7 cm

**CIEPŁA OŚCIEŻNICA**

**DOPLATA do ościeżnicy ENERGO**  
SKRZYDŁO 90 cm  
639,00 NETTO

**ALUMINIOWA OŚCIEŻNICA**

**DOPLATA do ościeżnicy TERMO**  
SKRZYDŁO 90 cm  
850,00 NETTO

**FABIO UNO PLUS**  
3049,00 NETTO  
2890,00 NETTO

**OŚCIEŻNICA TERMO** nowe **OŚCIEŻNICA ENERGO**  
ALUMINIOWA OŚCIEŻNICA CIEPŁA OŚCIEŻNICA   
**POLECAMY** **POLECAMY**  
DRZWI Z OŚCIEŻNICĄ ENERGO PRZYJAJĄ WYKORZYSTANIE FUNKCYJNEGO „CZYSZTE POWIETRZE”

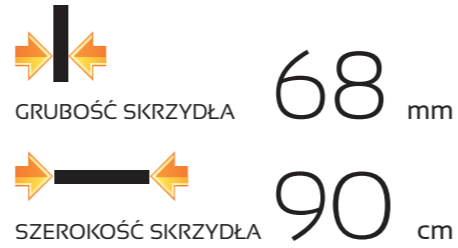

MODELE Z RAMKĄ INOX LUB NERO DO WYBORU

PRZESZKLENIA w modelach: SERPENTE PLUS REFLEX, MARCO PLUS REFLEX, VETRO PLUS REFLEX, ARCO PLUS REFLEX, ROMBO PLUS REFLEX występują tylko w wersji REFLEX BRAZOWY



**RAFFAELLO PLUS**  
3049,00 NETTO  
2890,00 NETTO



**RAFFAELLO UNO PLUS**  
3049,00 NETTO  
2890,00 NETTO



**IVO PLUS**  
3099,00 NETTO  
2940,00 NETTO



**IVO UNO PLUS**  
3099,00 NETTO  
2940,00 NETTO



**MATTEO PLUS**  
3099,00 NETTO  
2940,00 NETTO



**MATTEO UNO PLUS**  
3099,00 NETTO  
2940,00 NETTO



**ANGELO PLUS**  
3099,00 NETTO  
2940,00 NETTO



**ARMANDO PLUS**  
3099,00 NETTO  
2940,00 NETTO



**LUCIANO UNO PLUS**  
3099,00 NETTO  
2940,00 NETTO



**VALENTINO PLUS**  
3099,00 NETTO  
2940,00 NETTO



**VALENTINO UNO PLUS**  
3099,00 NETTO  
2940,00 NETTO



**ROMBO PLUS REFLEX**  
3099,00 NETTO  
2940,00 NETTO

CENA DRZWI Z PROGIEM I OKUCIEM

CENA DRZWI Z PROGIEM

DO CEN NALEŻY DOLICZYĆ PODATEK VAT



**ANTONIO PLUS**  
3049,00 NETTO  
2890,00 NETTO



**ARCO PLUS REFLEX**  
3089,00 NETTO  
2930,00 NETTO



**MARCELLO PLUS**  
3099,00 NETTO  
2940,00 NETTO



**MARCELLO UNO PLUS**  
3099,00 NETTO  
2940,00 NETTO



**ALFREDO PLUS**  
3099,00 NETTO  
2940,00 NETTO



**LEONARDO PLUS**  
3099,00 NETTO  
2940,00 NETTO



**LEONARDO PLUS DIP**  
3299,00 NETTO  
3140,00 NETTO



**SERGIO PLUS**  
3099,00 NETTO  
2940,00 NETTO

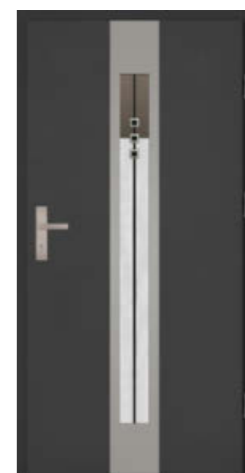

**SERGIO PLUS DIP**  
3299,00 NETTO  
3140,00 NETTO



**SERGIO UNO PLUS**  
3059,00 NETTO  
2940,00 NETTO





**MARIO PLUS**

3099,00 NETTO  
2940,00 NETTO



**RINO PLUS**

3099,00 NETTO  
2940,00 NETTO



**DIEGO PLUS**

3099,00 NETTO  
2940,00 NETTO

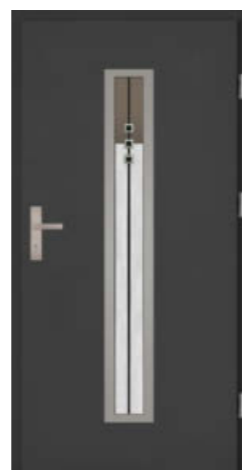

**DIEGO PLUS DIP**

3299,00 NETTO  
3140,00 NETTO



**RICARDO PLUS**

3159,00 NETTO  
3000,00 NETTO



**RICARDO PLUS DIP**

3359,00 NETTO  
3200,00 NETTO



**ENRICO PLUS**

3229,00 NETTO  
3070,00 NETTO

brak możliwości strótu



**ENRICO PLUS DIP**

3429,00 NETTO  
3270,00 NETTO

brak możliwości strótu



**LORENZO PLUS**

3229,00 NETTO  
3070,00 NETTO



**LORENZO PLUS DIP**

3429,00 NETTO  
3270,00 NETTO



**AUGUSTO UNO PLUS**

3229,00 NETTO  
3070,00 NETTO

brak możliwości strótu



**CARLO PLUS NERO**

3359,00 NETTO  
3200,00 NETTO



**ALBERTO PLUS**

3479,00 NETTO  
3320,00 NETTO



**FABIO STEP PLUS**

3529,00 NETTO  
3370,00 NETTO

brak możliwości strótu



**FRANCESCO STEP PLUS**

4029,00 NETTO  
3870,00 NETTO

# DRZWI 68 mm

KOLEKCJA: GRANDE 68, GRANDE 68 PŁASKIE

MISTRZOWSKA

JAKOŚĆ

setto



MODEL: PAOLO 68



# GRANDE 68, GRANDE 68 PŁASKIE

DRZWI O ZWIĘKSZONEJ ODPORNOŚCI NA WŁAMANIE RC2

## INFORMACJE TECHNICZNE

### GRANDE 68, GRANDE 68 PŁASKIE (68mm)

DANE TECHNICZNE SKRZYDŁA DRZWIOWEGO

SKRZYDŁO	waga skrzydła pełnego w kg dla 90 cm	26,5 - 28,5
	grubość w mm	68 ± 1
	wypełnienie	styropian $\lambda = 0,04 \text{ W}/(\text{m}^2\text{K})$
	grubość blachy w mm	0,5 - 0,7
	rodzaj powłoki	drewnopodobne
	bolce przeciwwyważeniowe	3
	przyłga (felc)	4-stronna
	grubość przyłgi w mm	15
	grubość wręgi w mm	53
ZAWIASY	wsp. przenikalności cieplnej	pełne $U=1,1 \text{ W}/(\text{m}^2\text{K})$ przeszklone $U=1,4 \text{ W}/(\text{m}^2\text{K})$
	rodzaj	zawias trójdzielny
	powłoka	ocynk biały
ZAMKI	hłasa zawiasów	7
	ilość zawiasów	3
	podstawowy 3-bolcowy	zamek na wkładkę patentową
	dodatkowy 3-bolcowy	zamek na wkładkę patentową

### GRANDE 68, GRANDE 68 PŁASKIE (68 mm)

Rozmiar	Szerokość otworu w świetle ościeżnicy (cm)	Wysokość otworu w świetle ościeżnicy (cm)	Szerokość drzwi z ościeżnicą (cm)	Wysokość drzwi z ościeżnicą (cm)	Szerokość otworu w murze (cm)	Wysokość otworu w murze (cm)
80N	78	198	88	205	90	206
90	90	200	100	207	102	208
100	100	200	110	207	112	208

wymiary dla ościeżnicy metalowej i ENERGO

80N	78,5	198,5	90,5	206,5	92,5	207,5
90	90,5	200,5	102,5	208,5	104,5	209,5
100	100,5	200,5	112,5	208,5	114,5	209,5

wymiary dla ościeżnicy TERMO

#### KONSTRUKCJA DRZWI

Skrzydło pełne lub przeszklone GRANDE 68, GRANDE 68 PŁASKIE wykonane jest w wersji przylgowej o grubości 68 mm ± 1 mm. Zewnętrzną powierzchnię wykonano z najwyższej jakości blachy cynkowej ognioowo pokrytej folią PCV. Powierzchnia dodatkowo zabezpieczona jest folią ochronną, którą należy zdjąć niezwłocznie po montażu drzwi. Wypełnienie termoizolacyjne stanowi polistyren ekspandowany. W skrzydle zamontowano ramiak drewniany osadzony wokół skrzydła, oraz wzmocnienia w miejscu osadzenia zawiasów i zamków. Standardowo drzwi wyposażone są w dwa zamki trójbolcowe na wkładkę patentową. Skrzydło wyposażone jest w bolce przeciwwyważeniowe. Istnieje możliwość skrócenia drzwi od 4,5 do 7 cm (w zależności od modelu). Ościeżnica drzwi wykonana jest

z kształtowników stalowych ocynkowanych, pokryta laminatem drewnopodobnym. Możliwość dokupienia ościeżnicy **TERMO** NOWOŚĆ bądź **ENERGO**. Wysokiej jakości wciśnana uszczelka w skrzydle i ościeżnicy zapewnia szczelność i cichą pracę drzwi. Skrzydła wykonane są w systemie 4-stronnej przyłgi, posiadają 3 zawiasy trójdzielne używane w drzwiach antywłamaniowych. Drzwi są przeznaczone do montażu w pomieszczeniach mieszkalnych, użyteczności publicznej i pomieszczeniach przemysłowych jako zewnętrzne. Drzwi są odporne na zniekształcenia, warunki pogodowe, mają wzmocnioną konstrukcję stalową, oraz zwiększoną odporność na wilgoć.

#### PRZESZKLENIA

Przeszklenia ozdobne z ramkami ze stali nierdzewnej INOX, struktura szczot-

**OŚCIEŻNICA TERMO**

ALUMINIOWA OŚCIEŻNICA

**POLECAMY**

**OŚCIEŻNICA ENERGO**

CIEPŁA OŚCIEŻNICA

**POLECAMY**

DRZWI Z OŚCIEŻNICĄ ENERGO SĄ TAKŻE DOSTĘPNE W WERSJI "CZYSZTE POWIETRZE"

**GRUBOŚĆ SKRZYDŁA 68 mm**

**SZEROKOŚĆ SKRZYDŁA**  
w zależności od wybranej kolekcji:

**80N,  
90, 100 cm**

**29 dB**  
WSPÓŁCZYNNIK HAŁASU

**1,0 W/(m<sup>2</sup>·K)**  
WSPÓŁCZYNNIK CIEPŁA

#### UWAGA

Współczynnik hałasu i przenikalności cieplnej dotyczy drzwi pełnych w pakiecie z ościeżnicą drewniano - aluminiową (tzw. ciepła - ENERGO).

**MOŻLIWOŚĆ SKRÓTU 7 cm**

#### CENA SKRÓTU

150,00 NETTO  
od 4,5 do 7 cm

rowana oraz malowana proszkowo. Charakteryzują się brakiem łączenia elementów w narożnikach, oraz brakiem zaślepek montażowych od strony wewnętrznej. Szyby płaskie, hartowane o grubości 68 mm występują w wersji LUSTRO, MLECZNA, REFLEX BRĄZOWY, REFLEX GRAFITOWY NOWOŚĆ, PRZEZROCZYSTA NOWOŚĆ (na specjalne zamówienie).

Przeszklenia Ceramic w szybach DIP wykonane w technologii ceramicznego druku cyfrowego utwardzane w procesie hartowania, zespolone w pakiecie ze szkłem przeciwsłonecznym (refleksyjnym).

Ramki INOX należy konserwować co pół roku specjalistycznym preparatem do czyszczenia i konserwacji stali nierdzewnej.

## WYPOSAŻENIE

**1,1 W/(m<sup>2</sup>·K)**  
WSPÓŁCZYNNIK CIEPŁA (pełne)

**1,4 W/(m<sup>2</sup>·K)**  
WSPÓŁCZYNNIK CIEPŁA (przeszklone)

**BOLEC PRZECIWWYWAŻENIOWY 3 szt.**

**OŚCIEŻNICA METALOWA Z USZCZELKĄ**

**PRZEKRÓJ OŚCIEŻNICY SYMETRYCZNEJ Z USZCZELKĄ**

**GRUBOŚĆ SKRZYDŁA 68 mm**

**ZACZEP ZAMKA GÓRNEGO**

**ZAMEK GÓRNY**

**REGULACJA JĘZYKA**

**ZAMEK DOLNY**

**ZAWIAS TRÓJDZIELNY 3 szt.**

**ROZETA Z WKŁADKĄ**

**ZAMKI**

**ZAMEK DOLNY**

**ZASZLEPKI DO OŚCIEŻNICY**

**KLAMKA SETTO VDV Z WKŁADKAMI W SYSTEMIE JEDNEGO KLUCZA**

**KLAMKA HAGA VDV Z WKŁADKAMI W SYSTEMIE JEDNEGO KLUCZA**

**PRÓG ZE STALI NIERDZEWNEJ**

**SKRZYDŁO Z PRZYLGĄ CZTEROSTRONNĄ**

**DO WYBORU W OPCJI Z OKUCIAMI**

## STANDARDOWE



# WYPOSAŻENIE

1,1 W/(m<sup>2</sup>·K)  
WSPÓŁCZYNNIK  
CIEPŁA (pełne)



1,2 W/(m<sup>2</sup>·K)  
WSPÓŁCZYNNIK  
CIEPŁA (przeszklone)



**NOWOŚĆ**

ZA DOPŁATĄ



ZAWIAS 3D

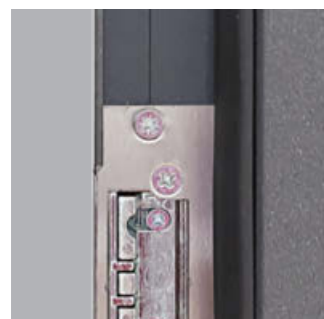

REGULACJA JĘZYKA

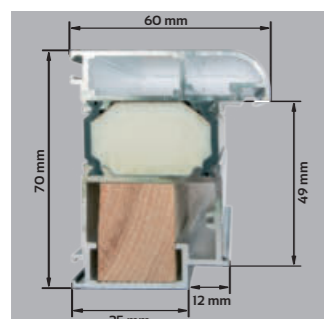

PRZEKRÓJ  
OŚCIEŻNICY TERMO

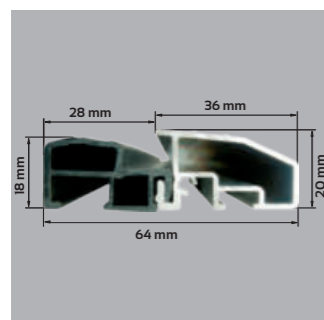

PRÓG ALUMINIOWY  
Z WKŁADKĄ  
TERMICZNĄ



## POLECAMY OŚCIEŻNICA TERMO

ALUMINIOWA  
OŚCIEŻNICA



Ościeżnica aluminiowa TERMO 68 mm, wzmocniona jest drewnem, pokryta okleiną PCV w kolorze skrzydła, zawias 3D, próg termiczny.

**DOPŁATA do ościeżnicy TERMO**  
SKRZYDŁO 80, 90 cm  
850,00 NETTO

**DOPŁATA do ościeżnicy TERMO**  
SKRZYDŁO 100 cm  
1050,00 NETTO

DRZWI Z OŚCIEŻNICĄ ENERGO  
SPEŁNIJĄ WYMAGANIA PROGRAMU  
„CZyste Powietrze”



### DOSTĘPNE KOLORY



ZŁOTY DĄB ORZECH

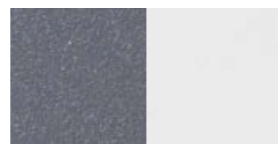

ANTRACYT BIAŁY



WINCHESTER CZARNY\*

\*WKRÓTCE W OFERCIE

# WYPOSAŻENIE

1,0 W/(m<sup>2</sup>·K)  
WSPÓŁCZYNNIK  
CIEPŁA (pełne)



1,3 W/(m<sup>2</sup>·K)  
WSPÓŁCZYNNIK  
CIEPŁA (przeszklone)



ZA DOPŁATĄ

## POLECAMY OŚCIEŻNICA ENERGO

CIEPŁA  
OŚCIEŻNICA



Ościeżnica drewniano-aluminiowa ENERGO 68 mm wykonana jest z drewna klejonego sosnowego, pokryta kształtownikiem aluminiowym oklejonym okleiną PCV w kolorze skrzydła, zawias trójdzielny, próg z wkładką termiczną.

**DOPŁATA do ościeżnicy ENERGO**  
SKRZYDŁO 80, 90 cm  
589,00 NETTO

**DOPŁATA do ościeżnicy ENERGO**  
SKRZYDŁO 100 cm  
789,00 NETTO

DRZWI Z OŚCIEŻNICĄ ENERGO  
SPEŁNIJĄ WYMAGANIA PROGRAMU  
„CZyste Powietrze”



### DOSTĘPNE KOLORY



ZŁOTY DĄB ORZECH



ANTRACYT BIAŁY



ZAWIAS  
TRÓJDZIELNY



ZACZEP  
Z REGULACJĄ JĘZYKA

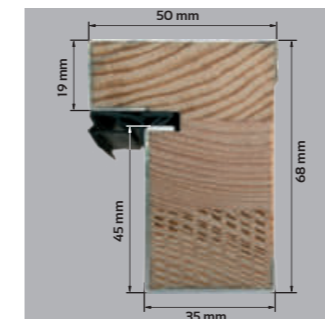

PRZEKRÓJ  
OŚCIEŻNICY ENERGO

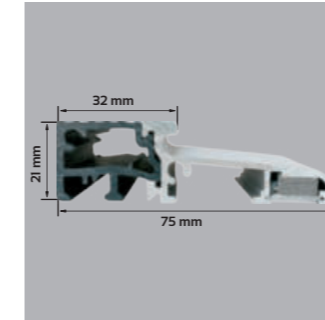

PRÓG ENERGO  
Z WKŁADKĄ  
TERMICZNĄ

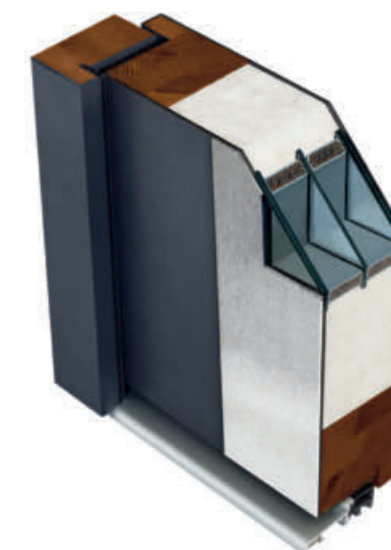

PRZEKRÓJ SKRZYDŁA  
Z OŚCIEŻNICĄ ENERGO

# GRANDE 68

DRZWI JEDNOSKRZYDŁOWE TŁOCZONE  
DRZWI O ZWIĘKSZONEJ ODPORNOŚCI NA WŁAMANIE RC2

CENY w katalogu obejmują skrzydło 80 i 90 cm

DOPŁATA do drzwi 100 cm: 250,00 NETTO

DRZWI O PODWYŻSZONEJ ODPORNOŚCI NA WŁAMANIE RC2 WEDŁUG NORMY PN-EN1627:2012. DOTYCZY DRZWI PEŁNYCH Z OŚCIEŻNICĄ METALOWĄ, OTWIERANYCH NA ZEWNĄTRZ Z ZASTOSOWANIEM OKUĆ (KLAMKA, ROZETA, WIKŁADKA), PRZEZNACZONYCH DO DANEJ KLASY.

### UWAGA

RC2 - brak możliwości skrótu.

Przeszlenia w modelach: SERPENTE 68 REFLEX, VETRO 68 REFLEX, MARCO 68 REFLEX, ARCO 68 REFLEX, ROMBO 68 REFLEX występują tylko w wersji REFLEX BRĄZOWY

MOŻLIWOŚCI SKRÓTU 7 cm  
CENA SKRÓTU 150,00 NETTO od 4,5 do 7 cm



KOLOR WINCHESTER TYLKO DLA SKRZYDEŁ Z RAMKĄ INOX I NERO Z OŚCIEŻNICĄ METALOWĄ SZEROKOŚĆ 80, 90 cm

OŚCIEŻNICA **TERMO** ALUMINIOWA OŚCIEŻNICA **ENERGO** CIEPŁA OŚCIEŻNICA  
POLECAMY POLECAMY  
DRZWI Z OŚCIEŻNICĄ ENERGO OPEŁNIAMY WYKONCZĄCZĄCĄ "CZYSZTE POWIETRZE"

GRUBOŚĆ SKRZYDŁA 68 mm

SZEROKOŚĆ SKRZYDŁA

80N, 90, 100 cm  
PŁYTKO TŁOCZONE  
GŁĘBOKO TŁOCZONE



**PAOLO 68 NERO**  
2769,00 NETTO  
2525,00 NETTO

**PAOLO 68 UNO**  
2769,00 NETTO  
2525,00 NETTO

**ANTONIO 68**  
2859,00 NETTO  
2615,00 NETTO

**LEONARDO 68**  
2859,00 NETTO  
2615,00 NETTO

**LEONARDO 68 DIP**  
3059,00 NETTO  
2815,00 NETTO

CENA DRZWI Z PROGIEM I OKUCIEM

CENA DRZWI Z PROGIEM

DO CEN NALEŻY DOLICZYĆ PODATEK VAT



**WI6 PEŁNE 68**  
2039,00 NETTO  
1795,00 NETTO  
RC2 2250,00 NETTO

**SERPENTE 68 REFLEX**  
2569,00 NETTO  
2325,00 NETTO

**VETRO 68 REFLEX**  
2619,00 NETTO  
2375,00 NETTO

**MARCO 68 REFLEX**  
2619,00 NETTO  
2375,00 NETTO

**DARIO 68**  
2659,00 NETTO  
2415,00 NETTO



**FABIO 68**  
2859,00 NETTO  
2615,00 NETTO

**FABIO 68 DIP**  
3059,00 NETTO  
2815,00 NETTO

**FABIO 68 DIP NERO**  
3059,00 NETTO  
2815,00 NETTO

**FABIO UNO 68**  
2859,00 NETTO  
2615,00 NETTO

**ARMANDO 68**  
2909,00 NETTO  
2665,00 NETTO



**DARIO 68 NERO**  
2659,00 NETTO  
2415,00 NETTO

**DARIO UNO 68**  
2659,00 NETTO  
2415,00 NETTO

**RAFFAELLO 68**  
2659,00 NETTO  
2415,00 NETTO

**RAFFAELLO UNO 68**  
2659,00 NETTO  
2415,00 NETTO

**PAOLO 68**  
2769,00 NETTO  
2525,00 NETTO



**ANGELO 68**  
2909,00 NETTO  
2665,00 NETTO

**RINO 68**  
2909,00 NETTO  
2665,00 NETTO

**ARCO 68 REFLEX**  
2909,00 NETTO  
2665,00 NETTO

**DIEGO 68**  
2909,00 NETTO  
2665,00 NETTO

**DIEGO 68 DIP**  
3109,00 NETTO  
2865,00 NETTO



# GRANDE 68

DRZWI JEDNOSKRZYDŁOWE TŁOCZONE

DRZWI O ZWIĘKSZONEJ ODPORNOŚCI NA WŁAMANIE RC2

CENY w katalogu obejmują skrzydło 80 i 90 cm

DOPLATA do drzwi 100 cm: 250,00 NETTO



do wyczerpania zapasów



**CENA SKRÓTU**  
150,00 NETTO  
od 4,5 do 7 cm



**DOPLATA do ościeżnicy ENERGO**  
SKRZYDŁO 80, 90 cm  
589,00 NETTO

SKRZYDŁO 100 cm  
789,00 NETTO



**DOPLATA do ościeżnicy TERMO**  
SKRZYDŁO 80, 90 cm  
850,00 NETTO

SKRZYDŁO 100 cm  
1050,00 NETTO

**ROMBO 68 REFLEX**  
■ 2919,00 NETTO  
■ 2675,00 NETTO

■ CENA DRZWI Z PROGIEM

OŚCIEŻNICA **TERMO** ALUMINIOWA OŚCIEŻNICA **POLECAMY**  
OŚCIEŻNICA **ENERGO** CIEPŁA OŚCIEŻNICA **POLECAMY**

GRUBOŚĆ SKRZYDŁA **68** mm



SZEROKOŚĆ SKRZYDŁA  
**80N, 90, 100** cm  
PŁYTKO TŁOCZONE  
GŁĘBOKO TŁOCZONE

MODELE Z RAMKĄ **INOX** LUB **NERO** DO WYBORU



**RICARDO 68**  
■ 3039,00 NETTO  
■ 2795,00 NETTO



**RICARDO 68 DIP**  
■ 3239,00 NETTO  
■ 2995,00 NETTO

DO CEN NALEŻY DOLICZYĆ PODATEK VAT



**MARIO 68**  
■ 3039,00 NETTO  
■ 2795,00 NETTO



**LORENZO 68**  
■ 3039,00 NETTO  
■ 2795,00 NETTO



**LORENZO 68 NERO**  
■ 3039,00 NETTO  
■ 2795,00 NETTO



**LORENZO 68 DIP**  
■ 3239,00 NETTO  
■ 2995,00 NETTO



**ENRICO 68 DIP**  
■ 3249,00 NETTO  
■ 3005,00 NETTO

# GRANDE 68

DRZWI JEDNOSKRZYDŁOWE TŁOCZONE

DRZWI O ZWIĘKSZONEJ ODPORNOŚCI NA WŁAMANIE RC2

CENY w katalogu obejmują skrzydło 90 cm



**CENA SKRÓTU**  
150,00 NETTO  
od 4,5 do 7 cm



**DOPLATA DO OŚCIEŻNICY ENERGO**  
SKRZYDŁO 90 CM  
589,00 NETTO

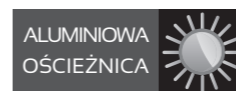

**DOPLATA DO OŚCIEŻNICY TERMO**  
SKRZYDŁO 90 cm  
850,00 NETTO

DRZWI O PODWYŻSZONEJ ODPORNOŚCI NA WŁAMANIE RC2 WEDŁUG NORMY PN-EN1627:2012, DOTYCZY DRZWI PEŁNYCH Z OŚCIEŻNICĄ METALOWĄ, OTWIERANYCH NA ZEWNĄTRZ Z ZASTOSOWANIEM OKUCI (KLAMKA, ROZETA, WKŁADKA), PRZEZNACZONYCH DO DANEJ KLASY.

**UWAGA**  
RC2 - brak możliwości skrótu.

■ CENA DRZWI Z PROGIEM I OKUCIEM

■ CENA DRZWI Z PROGIEM

DO CEN NALEŻY DOLICZYĆ PODATEK VAT



**W3 PEŁNE 68**  
■ 2039,00 NETTO **RC2** 2250,00 NETTO  
■ 1795,00 NETTO



**W3 68 J**  
■ 2319,00 NETTO  
■ 2075,00 NETTO



**W3 68 L1**  
■ 2319,00 NETTO  
■ 2075,00 NETTO



**W3 68 L2**  
■ 2389,00 NETTO  
■ 2145,00 NETTO

OŚCIEŻNICA **TERMO** ALUMINIOWA OŚCIEŻNICA **POLECAMY**  
OŚCIEŻNICA **ENERGO** CIEPŁA OŚCIEŻNICA **POLECAMY**



GRUBOŚĆ SKRZYDŁA **68** mm  
SZEROKOŚĆ SKRZYDŁA **90** cm

ROZMIAR: 90  
GŁĘBOKO TŁOCZONE

# GRANDE 68 PŁASKIE

DRZWI JEDNOSKRZYDŁOWE PŁASKIE  
DRZWI O ZWIĘKSZONEJ ODPORNOŚCI NA WŁAMANIE RC2

CENY w katalogu obejmują skrzydło 80 i 90 cm

MOŻLIWOŚCI SKRÓTU 7 cm  
**CENA SKRÓTU**  
150,00 NETTO  
od 4,5 do 7 cm

DRZWI O PODWYŻSZONEJ ODPORNOŚCI NA WŁAMANIE RC2 WEDŁUG NORMY PN-EN1627:2012. DOTYCZY DRZWI PEŁNYCH Z OŚCIEŻNICĄ METALOWĄ OTWIERANYCH NA ZEWNĄTRZ Z ZASTOSOWANIEM OKUCI (KLAMKA, ROZETA, WIKŁADKA), PRZEZNACZONYCH DO DANEJ KLASY.

**UWAGA**  
RC2 - brak możliwości skrótu.

**DOPŁATA do ościeżnicy TERMO**  
SKRZYDŁO 80, 90 cm  
850,00 NETTO

**DOPŁATA do ościeżnicy ENERGO**  
SKRZYDŁO 80, 90 cm  
589,00 NETTO



ZŁOTY DĄB ORZECH

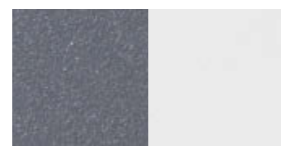

ANTRACYT BIAŁY

OŚCIEŻNICA **TERMO** ALUMINIOWA OŚCIEŻNICA **POLECAMY**

OŚCIEŻNICA **ENERGO** CIEPŁA OŚCIEŻNICA **POLECAMY**

DRZWI Z OŚCIEŻNICĄ ENERGO WYKORZYSTUJĄCĄ TECHNOLOGIĘ "CZYSZTE POWIETRZE"

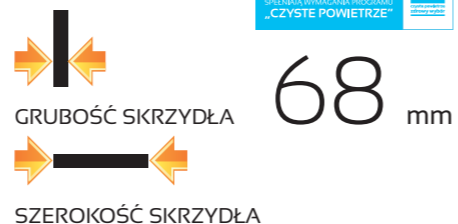

MODELE Z RAMKĄ INOX LUB NERO DO WYBORU

PRZESZKLENIA w modelach: SERPENTE REFLEX PŁASKIE, MARCO REFLEX PŁASKIE, VETRO REFLEX PŁASKIE, ARCO REFLEX PŁASKIE, ROMBO REFLEX PŁASKIE występują tylko w wersji REFLEX BRĄZOWY

DO CEN NALEŻY DOLICZYĆ PODATEK VAT

CENA DRZWI Z PROGIEM I OKUCIEM

CENA DRZWI Z PROGIEM



**PEŁNE PŁASKIE**  
2039,00 NETTO  
1795,00 NETTO  
RC2 2250,00 NETTO



**SERPENTE REFLEX PŁASKIE**  
2579,00 NETTO  
2335,00 NETTO



**MARCO REFLEX PŁASKIE**  
2619,00 NETTO  
2375,00 NETTO



**VETRO REFLEX PŁASKIE**  
2629,00 NETTO  
2385,00 NETTO



**DARIO PŁASKIE**  
2659,00 NETTO  
2415,00 NETTO



**VALENTINO PŁASKIE**  
2919,00 NETTO  
2675,00 NETTO



**VALENTINO UNO PŁASKIE**  
2919,00 NETTO  
2675,00 NETTO



**SERGIO PŁASKIE**  
2919,00 NETTO  
2675,00 NETTO



**SERGIO DIP PŁASKIE**  
3119,00 NETTO  
2875,00 NETTO



**SERGIO UNO PŁASKIE**  
2919,00 NETTO  
2675,00 NETTO



**DARIO UNO PŁASKIE**  
2659,00 NETTO  
2415,00 NETTO



**PAOLO PŁASKIE**  
2769,00 NETTO  
2525,00 NETTO



**PAOLO UNO PŁASKIE**  
2769,00 NETTO  
2525,00 NETTO



**FABIO PŁASKIE**  
2869,00 NETTO  
2625,00 NETTO



**FABIO UNO PŁASKIE**  
2869,00 NETTO  
2625,00 NETTO



**ROMBO REFLEX PŁASKIE**  
2919,00 NETTO  
2675,00 NETTO



**MATTEO PŁASKIE**  
2919,00 NETTO  
2675,00 NETTO



**MATTEO UNO PŁASKIE**  
2919,00 NETTO  
2675,00 NETTO



**IVO PŁASKIE**  
2919,00 NETTO  
2675,00 NETTO



**IVO UNO PŁASKIE**  
2919,00 NETTO  
2675,00 NETTO



**FABIO DIP NERO PŁASKIE**  
3069,00 NETTO  
2825,00 NETTO



**RAFFAELLO PŁASKIE**  
2869,00 NETTO  
2625,00 NETTO



**RAFFAELLO UNO PŁASKIE**  
2869,00 NETTO  
2625,00 NETTO



**ANTONIO PŁASKIE**  
2869,00 NETTO  
2625,00 NETTO



**ARCO REFLEX PŁASKIE**  
2909,00 NETTO  
2665,00 NETTO



# GRANDE 68 PŁASKIE

DRZWI JEDNOSKRZYDŁOWE TŁOCZONE

DRZWI O ZWIĘKSZONEJ ODPORNOŚCI NA WŁAMANIE RC2

CENY w katalogu obejmują skrzydło 80 i 90 cm

DOPLATA do drzwi 100 cm: 250,00 NETTO



brak możliwości skrótów



**CENA SKRÓTU**  
150,00 NETTO  
od 4,5 do 7 cm



**DOPLATA do ościeżnicy ENERGO**  
SKRZYDŁO 80, 90 cm  
589,00 NETTO

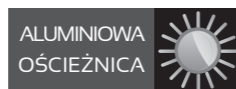

**DOPLATA do ościeżnicy TERMO**  
SKRZYDŁO 80, 90 cm  
850,00 NETTO

**ALFREDO NERO PŁASKIE**  
2919,00 NETTO  
2675,00 NETTO

■ CENA DRZWI Z PROGIEM I OKUCIEM

■ CENA DRZWI Z PROGIEM

OŚCIEŻNICA **TERMO** nowość OŚCIEŻNICA **ENERGO**  
ALUMINIOWA OŚCIEŻNICA CIEPŁA OŚCIEŻNICA  
POLECAMY POLECAMY  
DRZWI Z OŚCIEŻNICĄ ENERGO  
OPATENTOWANĄ TECHNOLOGIĄ  
"CZYSZCIE POWIETRZE"

GRUBOŚĆ SKRZYDŁA **68** mm

SZEROKOŚĆ SKRZYDŁA  
**80N,**  
**90** cm

MODELE Z RAMKĄ **INOX** LUB **NERO** DO WYBORU



**MARCELLO PŁASKIE**  
2919,00 NETTO  
2675,00 NETTO



**MARCELLO UNO NERO PŁASKIE**  
2919,00 NETTO  
2675,00 NETTO

DO CEN NALEŻY DOLICZYĆ PODATEK VAT



**DIEGO PŁASKIE**  
2919,00 NETTO  
2675,00 NETTO



**DIEGO DIP PŁASKIE**  
3119,00 NETTO  
2875,00 NETTO



**LUCIANO NERO PŁASKIE**  
2919,00 NETTO  
2675,00 NETTO



**LUCIANO UNO NERO PŁASKIE**  
2919,00 NETTO  
2675,00 NETTO



**MARIO PŁASKIE**  
2919,00 NETTO  
2675,00 NETTO



**RINO PŁASKIE**  
2919,00 NETTO  
2675,00 NETTO



**ANGELO PŁASKIE**  
2919,00 NETTO  
2675,00 NETTO



**ARMANDO PŁASKIE**  
2919,00 NETTO  
2675,00 NETTO



**LEONARDO PŁASKIE**  
2919,00 NETTO  
2675,00 NETTO



**LEONARDO DIP PŁASKIE**  
3119,00 NETTO  
2875,00 NETTO



**LORENZO PLUS PŁASKIE**  
2949,00 NETTO  
2705,00 NETTO



**LORENZO PLUS DIP PŁASKIE**  
3149,00 NETTO  
2905,00 NETTO



**ENRICO PLUS PŁASKIE**  
2949,00 NETTO  
2705,00 NETTO



**ENRICO PLUS DIP PŁASKIE**  
3149,00 NETTO  
2905,00 NETTO



**RICARDO PŁASKIE**  
2979,00 NETTO  
2735,00 NETTO



**DIEGO PŁASKIE**  
2919,00 NETTO  
2675,00 NETTO



**DIEGO DIP PŁASKIE**  
3119,00 NETTO  
2875,00 NETTO



**LUCIANO NERO PŁASKIE**  
2919,00 NETTO  
2675,00 NETTO



**LUCIANO UNO NERO PŁASKIE**  
2919,00 NETTO  
2675,00 NETTO



**MARIO PŁASKIE**  
2919,00 NETTO  
2675,00 NETTO



**RICARDO DIP PŁASKIE**  
3179,00 NETTO  
2935,00 NETTO



**AUGUSTO UNO PŁASKIE**  
3049,00 NETTO  
2805,00 NETTO



**CARLO NERO PŁASKIE**  
3179,00 NETTO  
2935,00 NETTO



**FABIO STEP PŁASKIE**  
3119,00 NETTO  
2875,00 NETTO



**FRANCESCO STEP PŁASKIE**  
3644,00 NETTO  
3400,00 NETTO

# DRZWI 56 mm

KOLEKCJE: MODERN, CLASSICO  
J-TYTANIUM, J-PLATINIUM, JW3, JW4

MISTRZOWSKA

JAKOŚĆ

setto



## MODERN

DRZWI  
JEDNOSKRZYDŁOWE  
TŁOCZONE

GRUBOŚĆ SKRZYDŁA

56 mm



SZEROKOŚĆ SKRZYDŁA

90 cm



## CLASSICO

DRZWI  
JEDNOSKRZYDŁOWE  
PŁASKIE

GRUBOŚĆ SKRZYDŁA

56 mm



SZEROKOŚĆ SKRZYDŁA

80 cm, 90 cm, 100 cm



## J-TYTANIUM

DRZWI  
JEDNOSKRZYDŁOWE  
TŁOCZONE

DRZWI  
DWUSKRZYDŁOWE  
GŁĘBOKO TŁOCZONE

GRUBOŚĆ SKRZYDŁA

56 mm



SZEROKOŚĆ SKRZYDŁA

80 cm, 90 cm, 100 cm



120 (90+30) cm

140 (90+50) cm



## J-PLATINIUM

DRZWI  
JEDNOSKRZYDŁOWE  
TŁOCZONE

DRZWI  
DWUSKRZYDŁOWE  
GŁĘBOKO TŁOCZONE

GRUBOŚĆ SKRZYDŁA

56 mm



SZEROKOŚĆ SKRZYDŁA

80 cm, 90 cm, 100 cm



120 (90+30) cm

140 (90+50) cm



## JW3

DRZWI  
JEDNOSKRZYDŁOWE  
TŁOCZONE

DRZWI  
DWUSKRZYDŁOWE  
GŁĘBOKO TŁOCZONE

GRUBOŚĆ SKRZYDŁA

56 mm



SZEROKOŚĆ SKRZYDŁA

80 cm, 90 cm, 100 cm



120 (90+30) cm

140 (90+50) cm



## JW4

DRZWI  
JEDNOSKRZYDŁOWE  
GŁĘBOKO TŁOCZONE

DRZWI  
DWUSKRZYDŁOWE  
GŁĘBOKO TŁOCZONE

GRUBOŚĆ SKRZYDŁA

56 mm



SZEROKOŚĆ SKRZYDŁA

90 cm



120 (90+30) cm

140 (90+50) cm



# MODERN, CLASSICO, J-TYTANIUM, J-PLATINIUM, JW3, JW4

## INFORMACJE TECHNICZNE

### MODERN, CLASSICO, J-TYTANIUM, J-PLATINIUM, JW3, JW4 (56 mm)

#### DANE TECHNICZNE SKRZYDŁA DRZWIOWEGO

SKRZYDŁO	waga skrzydła pełnego w kg dla 80, 90 cm	20,22 - 25,28
	grubość w mm	56 ± 1
	wypełnienie	styropian $\lambda = 0,04 \text{ W}/(\text{m}^2\text{K})$
	grubość blachy w mm	0,5 - 0,7
	rodzaj powłoki	drewnopodobne
	bolce przeciwwyważeniowe	3
	przyłga (felc)	3-stronna
	grubość przyłgi w mm	19
	grubość wręgi w mm	36
	wsp. przenikalności cieplnej (z ościeżnicą metalową)	pełne $U=1,5 \text{ W}/(\text{m}^2\text{K})$ przeszklone $U=1,6 \text{ W}/(\text{m}^2\text{K})$
ZAWIASY	rodzaj	zawias trójdzielny
	powłoka	ocynk biały
	klasa zawiasów	7
ZAMKI	ilość zawiasów dla 80, 90	3
	podstawowy 3-bolcowy	zamek na wkładkę patentową
	dodatkowy 3-bolcowy	zamek na wkładkę patentową

### MODERN, CLASSICO, J-TYTANIUM, J-PLATINIUM, JW3, JW4 (56 mm)

Rozmiar	Szerokość otworu w świetle ościeżnicy (cm)	Wysokość otworu w świetle ościeżnicy (cm)	Szerokość drzwi z ościeżnicą (cm)	Wysokość drzwi z ościeżnicą (cm)	Szerokość otworu w murze (cm)	Wysokość otworu w murze (cm)
80	79,5	199	89,5	206	91,5	207
90	90	200	100	207	102	208
100	100	200	110	207	112	208
120(90+30)	120	200	130	207	132	208
140(90+50)	140	200	150	207	152	208

wymiary dla ościeżnicy metalowej i ENERGO

80	79,9	200	89,9	206,7	91	208
90	90,5	200,8	100,5	207,5	102,5	208,5
100	100,5	200,8	110,5	207,5	112,5	208,5

wymiary dla ościeżnicy SOLIDO

#### KONSTRUKCJA DRZWI

Skrzydło pełne lub przeszklone Modern, Classico, J-Tytanium, J-Platinum, JW3, JW4 wykonane jest w wersji przylgowej o grubości 56 mm ± 1 mm. Zewnętrzna powierzchnię wykonano z najwyższej jakości blachy cynkowanej ogniowo pokrytej folią PCV w kolorach: złoty dąb, małoń, orzech, wenge, biały i antracyt. Powierzchnia dodatkowo zabezpieczona jest folią ochronną, którą należy zdjąć niezwłocznie po montażu drzwi. Wypełnienie termoizolacyjne stanowi polistyren ekspandowany. W skrzydle zamontowano wzmocnienia w miejscu osadzenia zawiasów i zamków. Standardowo drzwi wyposażone są w dwa zamki trójbolcowe na wkładkę patentową. Skrzydło wyposażone jest w uszczelkę i trzy bolce przeciwwyważeniowe. Istnieje możliwość skracania drzwi od 2,5 cm do 7 cm (tylko drzwi jednoskrzydłowe,

w zależności od modelu). Ościeżnica drzwi wykonana jest z kształtowników stalowych ocynkowanych, pokryta laminatem drewnopodobnym w wersji składanej. Dostępna również ościeżnica aluminiowa SOLIDO bądź drewniano-aluminiowa ENERGO, oklejona okleiną PCV w kolorze skrzydła: złoty dąb, orzech, antracyt i biały. Wysokiej jakości wciśkana uszczelka zapewnia szczelność i cichą pracę drzwi. Skrzydła posiadają 3 zawiasy trójdzielne używane w drzwiach antywłamaniowych. Drzwi są przeznaczone do montażu w pomieszczeniach mieszkalnych, użyteczności publicznej i pomieszczeniach przemysłowych jako zewnętrzne lub wewnętrzne. Drzwi są odporne na zniekształcenia, warunki pogodowe, mają wzmocnioną konstrukcję stalową, oraz zwiększoną odporność na wilgoć.

GRUBOŚĆ SKRZYDŁA **56 mm**

SZEROKOŚĆ SKRZYDŁA w zależności od wybranej kolekcji:

**80 cm**  
**90, 100 cm**  
**120, 140 cm**

**27 dB**  
WSPÓŁCZYNNIK HAŁASU

**1,4 W/(m<sup>2</sup>·K)**  
WSPÓŁCZYNNIK CIEPŁA

#### UWAGA

Współczynnik hałasu i przenikalności cieplnej dotyczy drzwi pełnych w pakiecie z ościeżnicą drewniano-aluminiową (tzw. ciepłą - ENERGO).

MOŻLIWOŚCI SKRÓTU **7 cm**

#### CENA SKRÓTU

150,00 NETTO  
od 2,5 do 7 cm

#### PRZESZKLENIA

Przeszklenia ozdobne z ramkami ze stali nierdzewnej INOX, struktura szczotkowana. Charakteryzują się brakiem łączenia elementów w narożnikach, oraz brakiem zaślepek montażowych od strony wewnętrznej. Szyby płaskie, hartowane o grubości 68 mm występują w wersji LUSTRO, MLECZNA, PRZEZROCYSTA **nowość** (na specjalne zamówienie), REFLEX BRĄZOWY, REFLEX GRAFITOWY **nowość** (na specjalne zamówienie). Przeszklenia Ceramic w szybach DIP i STEP wykonane w technologii ceramicznego druku cyfrowego utwardzane w procesie hartowania, zespolone w pakiecie ze szkłem przeciwstronocnym (refleksyjnym).

Ramki INOX należy konserwować co pół roku specjalistycznym preparatem do czyszczenia i konserwacji stali nierdzewnej.

# WYPOSAŻENIE

**1,5 W/(m<sup>2</sup>·K)**  
WSPÓŁCZYNNIK CIEPŁA (pełne)



**1,6 W/(m<sup>2</sup>·K)**  
WSPÓŁCZYNNIK CIEPŁA (przeszklone)



## STANDARDOWE



# WYPOSAŻENIE

1,2 W/(m<sup>2</sup>·K)  
WSPÓŁCZYNNIK  
CIEPŁA (pełne)



1,5 W/(m<sup>2</sup>·K)  
WSPÓŁCZYNNIK  
CIEPŁA (przeszłone)



ZAWIAS  
TRÓJDZIELNY



REGULACJA JĘZYKA

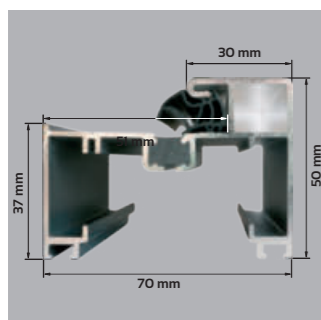

PRZEKRÓJ  
OŚCIEŻNICY SOLIDO

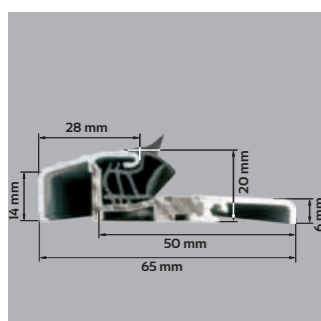

PRÓG ALUMINIOWY  
Z WKŁADKĄ  
TERMICZNĄ



ZA DOPŁATĄ

## POLECAMY OŚCIEŻNICA SOLIDO

ALUMINIOWA  
OŚCIEŻNICA



Ościeżnica aluminiowa SOLIDO 56 mm wykonana jest z kształtownika aluminiowego pokrytego folią PCV w kolorze skrzydła, zawias trójdzielny, próg aluminiowy z wkładką termiczną.

**DOPŁATA do ościeżnicy SOLIDO**  
SKRZYDŁO 80, 90 cm  
609,00 NETTO

**DOPŁATA do ościeżnicy SOLIDO**  
SKRZYDŁO 100 cm  
809,00 NETTO

DOSTĘPNE KOLORY



ZŁOTY DĄB ORZECH

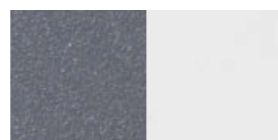

ANTRACYT BIAŁY

# WYPOSAŻENIE

1,4 W/(m<sup>2</sup>·K)  
WSPÓŁCZYNNIK  
CIEPŁA (pełne)



1,6 W/(m<sup>2</sup>·K)  
WSPÓŁCZYNNIK  
CIEPŁA (przeszłone)



ZAWIAS  
TRÓJDZIELNY

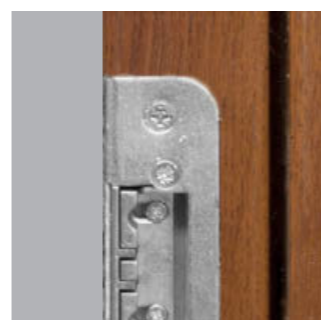

REGULACJA JĘZYKA

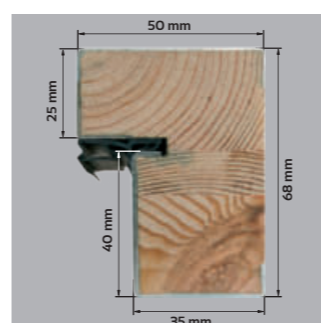

PRZEKRÓJ  
OŚCIEŻNICY ENERGO

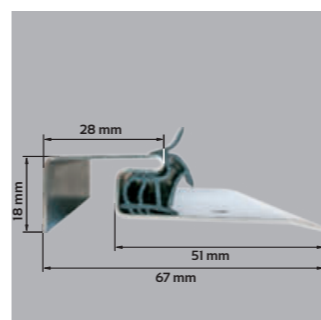

PRÓG ZE STALI  
NIERDZEWNEJ



ZA DOPŁATĄ

## POLECAMY OŚCIEŻNICA ENERGO

CIEPŁA  
OŚCIEŻNICA



Ościeżnica drewniano-aluminiowa ENERGO 56 mm wykonana jest z drewna klejonego sosnowego, pokryta kształtownikiem aluminiowym oklejonym okleiną PCV w kolorze skrzydła, zawias trójdzielny, próg ze stali nierdzewnej.

**DOPŁATA do ościeżnicy ENERGO**  
SKRZYDŁO 80, 90 cm  
519,00 NETTO

**DOPŁATA do ościeżnicy ENERGO**  
SKRZYDŁO 100 cm  
719,00 NETTO

DOSTĘPNE KOLORY



ZŁOTY DĄB ORZECH

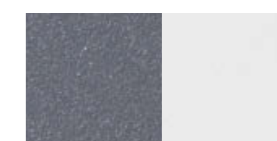

ANTRACYT BIAŁY

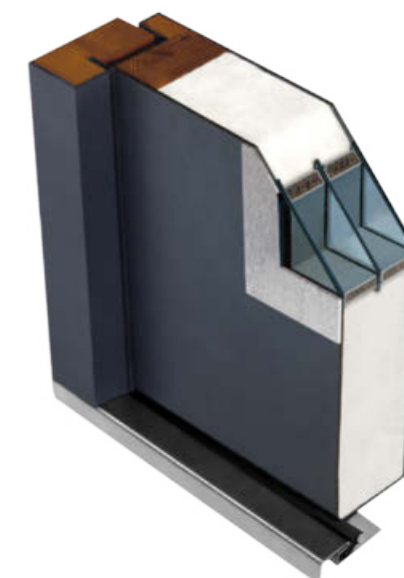

PRZEKRÓJ SKRZYDŁA  
Z OŚCIEŻNICĄ ENERGO



# MODERN

## DRZWI JEDNOSKRZYDŁOWE TŁOCZONE

CENY w katalogu obejmują skrzydło 90 cm



**CENA SKRÓTU**  
150,00 NETTO  
od 2,5 do 7 cm

**DOPŁATA DO OŚCIEŻNICY:**  
**ENERGO** 519,00 NETTO  
**SOLIDO** 609,00 NETTO



CENA DRZWI Z PROGIEM I OKUCIEM

CENA DRZWI Z PROGIEM

OŚCIEŻNICA **SOLIDO** ALUMINIOWA OŚCIEŻNICA  
OŚCIEŻNICA **ENERGO** CIEPŁA OŚCIEŻNICA  
**POLECAMY** **POLECAMY**

GRUBOŚĆ SKRZYDŁA **56** mm

SZEROKOŚĆ SKRZYDŁA **90** cm

MODELE Z RAMKĄ **INOX** LUB **NERO** DO WYBORU

DO CEN NALEŻY DOLICZYĆ PODATEK VAT



**PEŁNE MODERN**  
1819,00 NETTO  
1575,00 NETTO



**DARIO MODERN**  
2439,00 NETTO  
2195,00 NETTO



**DARIO UNO MODERN**  
2439,00 NETTO  
2195,00 NETTO



**PAOLO MODERN**  
2439,00 NETTO  
2195,00 NETTO



**PAOLO UNO MODERN**  
2439,00 NETTO  
2195,00 NETTO



**ARMANDO 4 DUE MODERN**  
2645,00 NETTO  
2401,00 NETTO



**IVO MODERN**  
2739,00 NETTO  
2495,00 NETTO



**IVO UNO MODERN**  
2739,00 NETTO  
2495,00 NETTO



**MARCELLO MODERN**  
2739,00 NETTO  
2495,00 NETTO



**MARCELLO UNO MODERN**  
2739,00 NETTO  
2495,00 NETTO

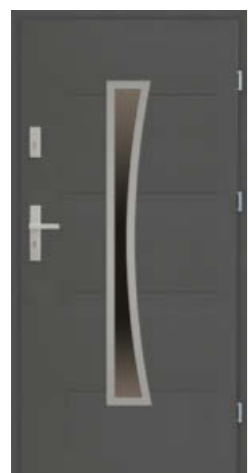

**RAFFAELLO MODERN**  
2439,00 NETTO  
2195,00 NETTO



**RAFFAELLO UNO MODERN**  
2439,00 NETTO  
2195,00 NETTO



**FABIO MODERN**  
2609,00 NETTO  
2365,00 NETTO



**FABIO UNO MODERN**  
2609,00 NETTO  
2365,00 NETTO



**CARLO UNO MODERN**  
2639,00 NETTO  
2395,00 NETTO



**MATTEO MODERN**  
2739,00 NETTO  
2495,00 NETTO



**MATTEO UNO MODERN**  
2739,00 NETTO  
2495,00 NETTO



**APLIKACJA 5 MODERN**  
2259,00 NETTO  
2015,00 NETTO

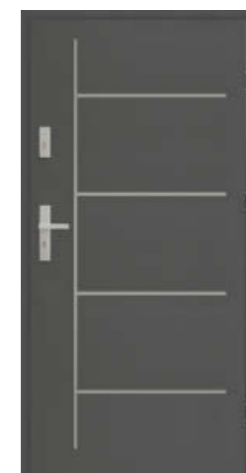

**APLIKACJA 6 MODERN**  
2259,00 NETTO  
2015,00 NETTO



**APLIKACJA 7 MODERN**  
2259,00 NETTO  
2015,00 NETTO

CENA OBEJMUJE APLIKACJE NA DWÓCH STRONACH DRZWI

# CLASSICO

## DRZWI JEDNOSKRZYDŁOWE PŁASKIE

CENY w katalogu obejmują skrzydło 80 i 90 cm

DOPŁATA do drzwi 100 cm: 150,00 NETTO

MOŻLIWOŚCI SKRÓTU 7 cm

**CIEPŁA OŚCIEŻNICA**

DOPŁATA do ościeżnicy ENERGO

SKRZYDŁO 80, 90 cm SKRZYDŁO 100 cm  
519,00 NETTO 719,00 NETTO

CENA SKRÓTU 150,00 NETTO od 2,5 do 7 cm

**ALUMINIOWA OŚCIEŻNICA**

DOPŁATA do ościeżnicy SOLIDO

SKRZYDŁO 80, 90 cm SKRZYDŁO 100 cm  
609,00 NETTO 809,00 NETTO



ZŁOTY DĄB ORZECH ANTRACYT BIAŁY MAHOŃ WENGE

CENA DRZWI Z PROGIEM I OKUCIEM

CENA DRZWI Z PROGIEM

OŚCIEŻNICA SOLIDO ALUMINIOWA OŚCIEŻNICA POLECAMY  
OŚCIEŻNICA ENERGO CIEPŁA OŚCIEŻNICA POLECAMY

GRUBOŚĆ SKRZYDŁA 56 mm  
SZEROKOŚĆ SKRZYDŁA 80, 90, 100 cm

MODELE Z RAMKĄ INOX LUB NERO DO WYBORU

DO CEN NALEŻY DOLICZYĆ PODATEK VAT

ROZMIAR: 100

NIE WYSTĘPUJE W KOLORZE WENGE I MAHOŃ

Przeszklenia w modelach: MARCO REFLEX CLASSICO, LACRIMA REFLEX CLASSICO, ROMBO REFLEX CLASSICO, SERPENTE REFLEX CLASSICO, ANGIO REFLEX CLASSICO, VETRO REFLEX CLASSICO występują w wersji REFLEX BRĄZOWY.



PEŁNE CLASSICO  
1709,00 NETTO  
1465,00 NETTO



MARCO REFLEX CLASSICO  
2219,00 NETTO  
1975,00 NETTO



LACRIMA REFLEX CLASSICO  
2219,00 NETTO  
1975,00 NETTO



SERPENTE REFLEX CLASSICO  
2219,00 NETTO  
1975,00 NETTO



ANGIO 4 UNO CLASSICO  
2535,00 NETTO  
2291,00 NETTO



ANGIO 4 DUE CLASSICO  
2535,00 NETTO  
2291,00 NETTO



ANTONIO CLASSICO  
2549,00 NETTO  
2305,00 NETTO



FABIO CLASSICO  
2549,00 NETTO  
2305,00 NETTO



FABIO DIP CLASSICO  
2749,00 NETTO  
2505,00 NETTO



VETRO REFLEX CLASSICO  
2269,00 NETTO  
2025,00 NETTO



PAOLO CLASSICO  
2269,00 NETTO  
2025,00 NETTO



PAOLO UNO CLASSICO  
2269,00 NETTO  
2025,00 NETTO



DARIO CLASSICO  
2369,00 NETTO  
2125,00 NETTO



DARIO UNO CLASSICO  
2369,00 NETTO  
2125,00 NETTO



FABIO UNO CLASSICO  
2549,00 NETTO  
2305,00 NETTO



ARMANDO CLASSICO  
2599,00 NETTO  
2355,00 NETTO



ANGIO CLASSICO  
2599,00 NETTO  
2355,00 NETTO



DIEGO CLASSICO  
2599,00 NETTO  
2355,00 NETTO



DIEGO DIP CLASSICO  
2799,00 NETTO  
2555,00 NETTO



RAFFAELLO CLASSICO  
2369,00 NETTO  
2125,00 NETTO



RAFFAELLO UNO CLASSICO  
2369,00 NETTO  
2125,00 NETTO



ARCO REFLEX CLASSICO  
2529,00 NETTO  
2285,00 NETTO



ARMANDO 4 CLASSICO  
2535,00 NETTO  
2291,00 NETTO



ARMANDO 4 DUE CLASSICO  
2535,00 NETTO  
2291,00 NETTO



# CLASSICO

## DRZWI JEDNOSKRZYDŁOWE PŁASKIE

CENY w katalogu obejmują skrzydło 80, 90 cm

DOPŁATA do drzwi 100 cm: 150,00 NETTO



**CENA SKRÓTU**  
150,00 NETTO  
od 2,5 do 7 cm



**DOPŁATA do ościeżnicy ENERGO**  
SKRZYDŁO 80, 90 cm  
519,00 NETTO  
SKRZYDŁO 100 cm  
719,00 NETTO

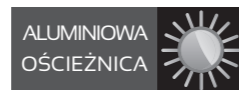

**DOPŁATA do ościeżnicy SOLIDO**  
SKRZYDŁO 80, 90 cm  
609,00 NETTO  
SKRZYDŁO 100 cm  
809,00 NETTO

**CARLO CLASSICO**  
2599,00 NETTO  
2355,00 NETTO

OŚCIEŻNICA OŚCIEŻNICA  
**SOLIDO ENERGO**  
ALUMINIOWA OŚCIEŻNICA CIEPŁA OŚCIEŻNICA  
**POLECAMY POLECAMY**

GRUBOŚĆ SKRZYDŁA **56 mm**

SZEROKOŚĆ SKRZYDŁA  
**80, 90, 100 cm**

MODELE Z RAMKĄ INOX LUB NERO DO WYBORU



**CARLO NERO CLASSICO**  
2599,00 NETTO  
2355,00 NETTO



**CARLO UNO CLASSICO**  
2599,00 NETTO  
2355,00 NETTO

DO CEN NALEŻY DOLICZYĆ PODATEK VAT



**IVO UNO CLASSICO**  
2629,00 NETTO  
2385,00 NETTO



**MARCELLO CLASSICO**  
2629,00 NETTO  
2385,00 NETTO



**MARCELLO UNO CLASSICO**  
2629,00 NETTO  
2385,00 NETTO



**MARCELLO UNO NERO CLASSICO**  
2629,00 NETTO  
2385,00 NETTO



**MATTEO CLASSICO**  
2629,00 NETTO  
2385,00 NETTO



**MATTEO NERO CLASSICO**  
2629,00 NETTO  
2385,00 NETTO



**MATTEO UNO CLASSICO**  
2629,00 NETTO  
2385,00 NETTO



**SERGIO CLASSICO**  
2629,00 NETTO  
2385,00 NETTO



**SERGIO UNO CLASSICO**  
2629,00 NETTO  
2385,00 NETTO



**ROMBO REFLEX CLASSICO**  
2629,00 NETTO  
2385,00 NETTO



**CARLO DUE CLASSICO**  
2599,00 NETTO  
2355,00 NETTO



**LEONARDO CLASSICO**  
2599,00 NETTO  
2355,00 NETTO



**LEONARDO DIP CLASSICO**  
2799,00 NETTO  
2555,00 NETTO



**RINO CLASSICO**  
2599,00 NETTO  
2355,00 NETTO



**IVO CLASSICO**  
2629,00 NETTO  
2385,00 NETTO



**LUCIANO UNO CLASSICO**  
2629,00 NETTO  
2385,00 NETTO



**LUCIANO UNO NERO CLASSICO**  
2629,00 NETTO  
2385,00 NETTO



**ALFREDO CLASSICO**  
2629,00 NETTO  
2385,00 NETTO



**ALFREDO NERO CLASSICO**  
2629,00 NETTO  
2385,00 NETTO



**LORENZO CLASSICO**  
2719,00 NETTO  
2475,00 NETTO

# CLASSICO

## DRZWI JEDNOSKRZYDŁOWE PŁASKIE

CENY w katalogu obejmują skrzydło 80, 90 cm

DOPŁATA do drzwi 100 cm: 150,00 NETTO



**CENA SKRÓTU**  
150,00 NETTO  
od 2,5 do 7 cm



**DOPŁATA do ościeżnicy ENERGO**  
SKRZYDŁO 80, 90 cm  
519,00 NETTO  
SKRZYDŁO 100 cm  
719,00 NETTO

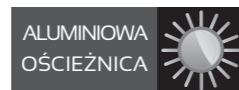

**DOPŁATA do ościeżnicy SOLIDO**  
SKRZYDŁO 80, 90 cm  
609,00 NETTO  
SKRZYDŁO 100 cm  
809,00 NETTO

**LORENZO DIP CLASSICO**  
■ 2919,00 NETTO  
■ 2675,00 NETTO



MODELE Z RAMKĄ INOX LUB NERO DO WYBORU



**RICARDO CLASSICO**  
■ 2729,00 NETTO  
■ 2485,00 NETTO



**RICARDO DIP CLASSICO**  
■ 2929,00 NETTO  
■ 2685,00 NETTO

■ CENA DRZWI Z PROGIEM I OKUCIEM

■ CENA DRZWI Z PROGIEM

DO CEN NALEŻY DOLICZYĆ PODATEK VAT

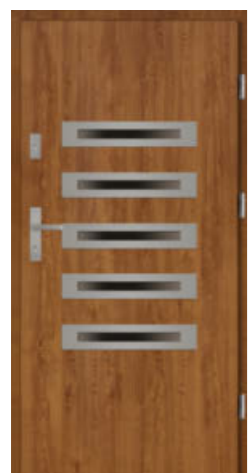

**ANGELO 5 CLASSICO**  
■ 2729,00 NETTO  
■ 2485,00 NETTO

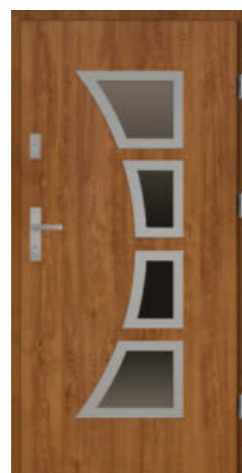

**MARIO CLASSICO**  
■ 2729,00 NETTO  
■ 2485,00 NETTO



**LORENZO CLASSICO PLUS**  
■ 2769,00 NETTO  
■ 2525,00 NETTO



**LORENZO CLASSICO DIP PLUS**  
■ 2969,00 NETTO  
■ 2725,00 NETTO



**ENRICO DIP CLASSICO**  
■ 2929,00 NETTO  
■ 2685,00 NETTO

# J-TYTANIUM

## DRZWI JEDNOSKRZYDŁOWE TŁOCZONE

CENY w katalogu obejmują skrzydło 80 i 90 cm

DOPŁATA do drzwi 100 cm: 150,00 NETTO

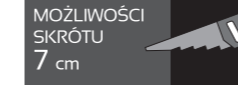

**CENA SKRÓTU**  
150,00 NETTO  
od 2,5 do 7 cm



■ CENA DRZWI Z PROGIEM I OKUCIEM

■ CENA DRZWI Z PROGIEM

DO CEN NALEŻY DOLICZYĆ PODATEK VAT



**PEŁNE**  
■ 1819,00 NETTO  
■ 1575,00 NETTO



**PAOLO**  
■ 2339,00 NETTO  
■ 2095,00 NETTO



**PAOLO UNO**  
■ 2339,00 NETTO  
■ 2095,00 NETTO



**PAOLO UNO NERO**  
■ 2339,00 NETTO  
■ 2095,00 NETTO

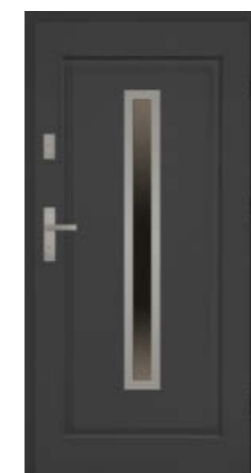

**DARIO**  
■ 2439,00 NETTO  
■ 2195,00 NETTO



**DARIO UNO**  
■ 2439,00 NETTO  
■ 2195,00 NETTO



**DARIO UNO NERO**  
■ 2439,00 NETTO  
■ 2195,00 NETTO



**RAFFAELLO**  
■ 2439,00 NETTO  
■ 2195,00 NETTO



**RAFFAELLO UNO**  
■ 2439,00 NETTO  
■ 2195,00 NETTO



ROZMIAR: 90  
GŁĘBOKO TŁOCZONE

ROZMIAR: 80, 100  
PŁYTKO TŁOCZONE



# J-TYTANIUM

## DRZWI JEDNOSKRZYDŁOWE TŁOCZONE

CENY w katalogu obejmują skrzydło 80, 90 cm

DOPŁATA do drzwi 100 cm: 150,00 NETTO



**CENA SKRÓTU**  
150,00 NETTO  
od 2,5 do 7 cm



**DOPŁATA do ościeżnicy ENERGO**  
SKRZYDŁO 80, 90 cm  
519,00 NETTO

SKRZYDŁO 100 cm  
719,00 NETTO



**DOPŁATA do ościeżnicy SOLIDO**  
SKRZYDŁO 80, 90 cm  
609,00 NETTO

SKRZYDŁO 100 cm  
809,00 NETTO

**FABIO**  
2609,00 NETTO  
2365,00 NETTO

OŚCIEŻNICA OŚCIEŻNICA  
**SOLIDO ENERGO**  
ALUMINIOWA OŚCIEŻNICA CIEPŁA OŚCIEŻNICA  
**POLECAMY POLECAMY**

GRUBOŚĆ SKRZYDŁA **56 mm**

SZEROKOŚĆ SKRZYDŁA  
**80, 90, 100 cm**

MODELE Z RAMKĄ INOX LUB NERO DO WYBORU



**FABIO DIP**  
2809,00 NETTO  
2565,00 NETTO



**FABIO UNO**  
2609,00 NETTO  
2365,00 NETTO



**ARMANDO**  
2639,00 NETTO  
2395,00 NETTO



**ARMANDO NERO**  
2639,00 NETTO  
2395,00 NETTO



**RINO**  
2639,00 NETTO  
2395,00 NETTO



**DIEGO**  
2639,00 NETTO  
2395,00 NETTO



**DIEGO NERO**  
2639,00 NETTO  
2395,00 NETTO



**DIEGO DIP**  
2839,00 NETTO  
2595,00 NETTO

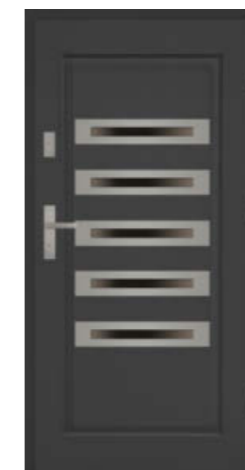

**ANGELO 5**  
2789,00 NETTO  
2545,00 NETTO



**ANGELO 5 NERO**  
2789,00 NETTO  
2545,00 NETTO



**RICARDO**  
2799,00 NETTO  
2555,00 NETTO



**RICARDO DIP**  
2999,00 NETTO  
2755,00 NETTO

CENA DRZWI Z PROGIEM I OKUCIEM

CENA DRZWI Z PROGIEM

DO CEN NALEŻY DOLICZYĆ PODATEK VAT



**ANTONIO**  
2609,00 NETTO  
2365,00 NETTO



**CARLO**  
2639,00 NETTO  
2395,00 NETTO



**LEONARDO**  
2639,00 NETTO  
2395,00 NETTO



**LEONARDO DIP**  
2839,00 NETTO  
2595,00 NETTO



**ANGELO**  
2639,00 NETTO  
2395,00 NETTO



**LORENZO**  
2799,00 NETTO  
2555,00 NETTO



**LORENZO NERO**  
2799,00 NETTO  
2555,00 NETTO



**LORENZO DIP**  
2999,00 NETTO  
2755,00 NETTO



**MARIO**  
2799,00 NETTO  
2555,00 NETTO



**ENRICO DIP**  
2999,00 NETTO  
2755,00 NETTO

# J-TYTANIUM

DRZWI DWUSKRZYDŁOWE  
GŁĘBOKO TŁOCZONE

CENY w katalogu obejmują skrzydło 120 (90+30) cm, 140 (90+50) cm

BRAK  
MOŻLIWOŚCI  
SKRÓTU

SZKLENIA SKRZYDŁA GŁÓWNEGO JAK W KOLEKCJI J-TYTANIUM

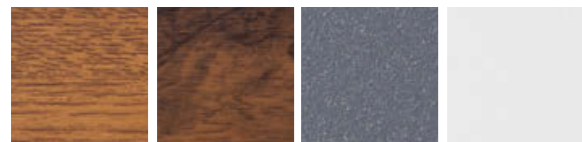

ZŁOTY DĄB ORZECH ANTRACYT BIAŁY  
do wyczerpania  
zapasów

GRUBOŚĆ SKRZYDŁA 56 mm

SZEROKOŚĆ SKRZYDŁA

120 (90+30) cm  
140 (90+50) cm

MODELE Z RAMKĄ INOX LUB NERO  
DO WYBORU

DO CEN NALEŻY DOLICZYĆ PODATEK VAT

CENA DRZWI Z PROGIEM I OKUCIEM

CENA DRZWI Z PROGIEM



PEŁNE + dostawka  
PEŁNA  
3189,00 NETTO  
2945,00 NETTO



PEŁNE + dostawka  
DIEGO DIP  
4249,00 NETTO  
4005,00 NETTO



LEONARDO + dostawka  
PEŁNA  
4019,00 NETTO  
3775,00 NETTO



FABIO + dostawka  
PEŁNA  
3979,00 NETTO  
3735,00 NETTO

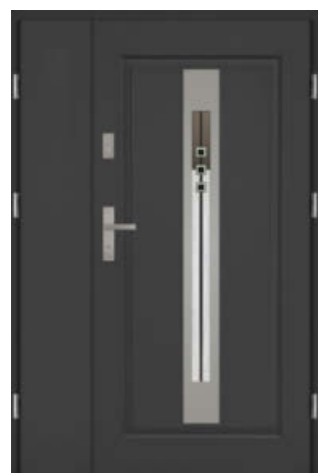

FABIO DIP + dostawka  
PEŁNA  
4179,00 NETTO  
3935,00 NETTO



FABIO UNO + dostawka  
PEŁNA  
3979,00 NETTO  
3735,00 NETTO

LORENZO LORENZO DIP RINO

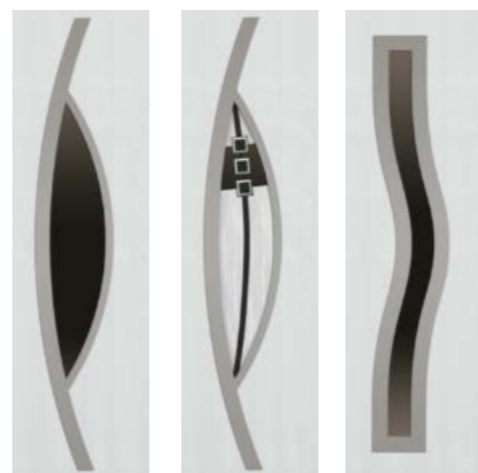

UWAGA szyby tylko do dostawki w skrzydle 140 cm.

Przeszklenia Ceramic w szybach DIP wykonane w technologii ceramicznego druku cyfrowego utwardzane w procesie hartowania, zespolone w pakiecie ze szkłem przeciwsłonecznym (refleksyjnym).



PAOLO + dostawka  
PEŁNA  
3409,00 NETTO  
3165,00 NETTO



PAOLO UNO + dostawka  
PEŁNA  
3409,00 NETTO  
3165,00 NETTO



DIEGO + dostawka  
PEŁNA  
4009,00 NETTO  
3765,00 NETTO

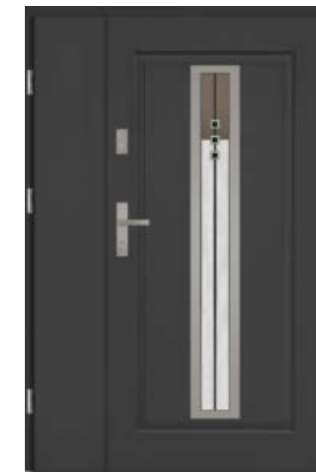

DIEGO DIP + dostawka  
PEŁNA  
4209,00 NETTO  
3965,00 NETTO



ANGELO + dostawka  
ANGELO 1  
4349,00 NETTO  
4105,00 NETTO



ANGELO + dostawka  
RINO  
4733,00 NETTO  
4489,00 NETTO

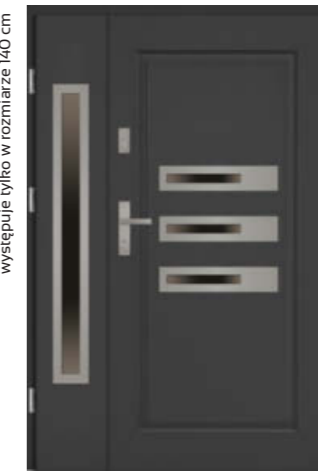

ARMANDO + dostawka  
DARIO  
4629,00 NETTO  
4385,00 NETTO



ANGELO 5 + dostawka  
ANGELO 2  
4619,00 NETTO  
4375,00 NETTO

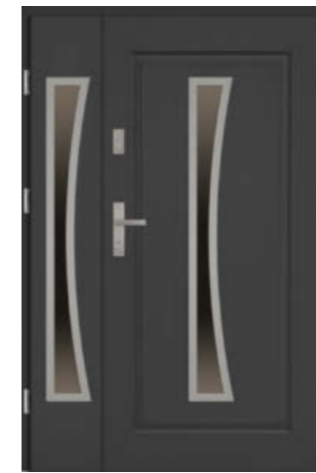

RAFFAELLO + dostawka  
RAFFAELLO  
4419,00 NETTO  
4175,00 NETTO



DARIO + dostawka  
DARIO  
4419,00 NETTO  
4175,00 NETTO



RICARDO NERO + dostawka  
DIEGO NERO  
4729,00 NETTO  
4485,00 NETTO



RICARDO + dostawka  
CARLO  
5009,00 NETTO  
4765,00 NETTO

CENA DRZWI Z PROGIEM I OKUCIEM

CENA DRZWI Z PROGIEM

DO CEN NALEŻY DOLICZYĆ PODATEK VAT



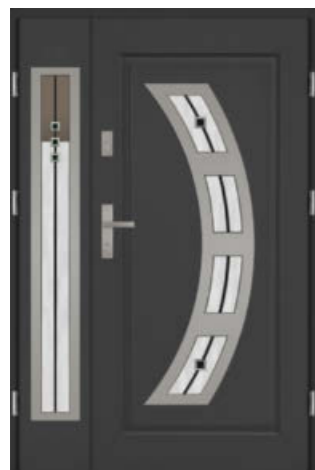

**RICARDO DIP + dostawka DIEGO DIP**

5419,00 NETTO  
5175,00 NETTO



**ANTONIO + dostawka FABIO**

4769,00 NETTO  
4525,00 NETTO

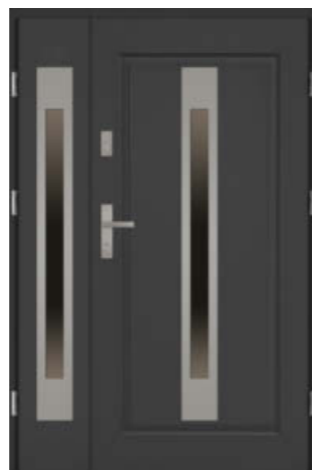

**FABIO + dostawka FABIO**

4779,00 NETTO  
4535,00 NETTO

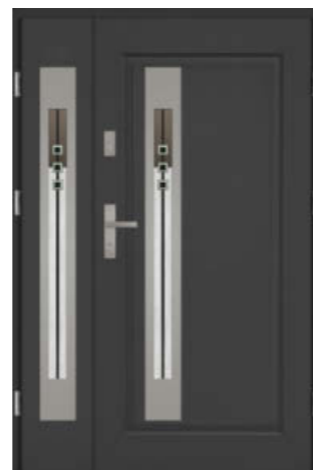

**FABIO UNO DIP + dostawka FABIO DIP**

5189,00 NETTO  
4945,00 NETTO



**LORENZO + dostawka RAFFAELLO**

4779,00 NETTO  
4535,00 NETTO



**RINO + dostawka FABIO**

4789,00 NETTO  
4545,00 NETTO



**RINO NERO + dostawka CARLO NERO**

4829,00 NETTO  
4585,00 NETTO



**ENRICO + dostawka FABIO**

4819,00 NETTO  
4575,00 NETTO



**ENRICO DIP + dostawka FABIO DIP**

5349,00 NETTO  
5105,00 NETTO



**CARLO + dostawka FABIO**

4829,00 NETTO  
4585,00 NETTO



**CARLO + dostawka CARLO**

4879,00 NETTO  
4635,00 NETTO



**DIEGO DIP + dostawka DIEGO DIP**

5169,00 NETTO  
4925,00 NETTO

MODELE Z RAMKĄ INOX LUB CZARNĄ DO WYBORU

# J-PLATINIUM

## DRZWI JEDNOSKRZYDŁOWE TŁOCZONE

CENY w katalogu obejmują skrzydło 80, 90 cm

DOPLATA do drzwi 100 cm: 150,00 NETTO

MOŻLIWOŚCI SKRÓTU 7 cm

CIEPŁA OŚCIEŻNICA

DOPLATA do ościeżnicy ENERGO

SKRZYDŁO 80, 90 cm 519,00 NETTO  
SKRZYDŁO 100 cm 719,00 NETTO

CENA SKRÓTU 150,00 NETTO od 2,5 do 7 cm

ALUMINIOWA OŚCIEŻNICA

DOPLATA do ościeżnicy SOLIDO

SKRZYDŁO 80, 90 cm 609,00 NETTO  
SKRZYDŁO 100 cm 809,00 NETTO



ZŁOTY DĄB



ORZECH



ANTRACYT

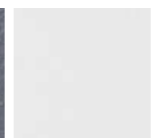

BIAŁY do wyczerpania zapasów

Przeszklenia w modelach: LACRIMA REFLEX, SERPENTE REFLEX, MARCO REFLEX, VETRO REFLEX, ARCO REFLEX, ROMBO REFLEX, występują w wersji REFLEX BRĄZOWY.

CENA DRZWI Z PROGIEM I OKUCIEM

CENA DRZWI Z PROGIEM

DO CEN NALEŻY DOLICZYĆ PODATEK VAT

OŚCIEŻNICA SOLIDO ALUMINIOWA OŚCIEŻNICA POLECAMY  
OŚCIEŻNICA ENERGO CIEPŁA OŚCIEŻNICA POLECAMY

GRUBOŚĆ SKRZYDŁA 56 mm

SZEROKOŚĆ SKRZYDŁA 80, 90, 100 cm

ROZMIAR: 90 GŁĘBOKO TŁOCZONE

ROZMIAR: 80, 100 PŁYTKO TŁOCZONE



PEŁNE

1819,00 NETTO  
1575,00 NETTO



LACRIMA REFLEX

2249,00 NETTO  
2005,00 NETTO



SERPENTE REFLEX

2259,00 NETTO  
2015,00 NETTO



MARCO REFLEX

2279,00 NETTO  
2035,00 NETTO



VETRO REFLEX

2319,00 NETTO  
2075,00 NETTO



ARCO REFLEX

2589,00 NETTO  
2345,00 NETTO



ROMBO REFLEX

2699,00 NETTO  
2455,00 NETTO

# J-PLATINIUM

DRZWI DWUSKRZYDŁOWE  
GŁĘBOKO TŁOCZONE

CENY w katalogu obejmują skrzydło 120 (90+30) cm, 140 (90+50) cm

**BRAK**  
MOŻLIWOŚCI  
SKRÓTU

SZKLENIA SKRZYDŁA GŁÓWNEGO JAK W KOLEKCJI J-PLATINIUM



GRUBOŚĆ SKRZYDŁA 56 mm

SZEROKOŚĆ SKRZYDŁA  
120 (90+30) cm  
140 (90+50) cm

CENA DRZWI Z PROGIEM I OKUCIEM

CENA DRZWI Z PROGIEM

DO CEN NALEŻY DOLICZYĆ PODATEK VAT



**PEŁNE + dostawka PEŁNA**  
3189,00 NETTO  
2945,00 NETTO



**LACRIMA REFLEX + dostawka ŁŁ REFLEX**  
4049,00 NETTO  
3805,00 NETTO



**SERPENTE REFLEX + dostawka FS REFLEX**  
4069,00 NETTO  
3825,00 NETTO



**MCD REFLEX + dostawka ŁŁ REFLEX**  
4109,00 NETTO  
3865,00 NETTO



**LACRIMA REFLEX + dostawka MCD REFLEX**  
4109,00 NETTO  
3865,00 NETTO



**ARCO REFLEX + dostawka FS REFLEX**  
4399,00 NETTO  
4155,00 NETTO



**UWAGA**  
szyby tylko do dostawki w skrzydle 140 cm.  
Przeszklenia tylko w wersji REFLEX BRĄZOWY, dostępne w szkłe STOPSOL, kolor brąz.

występuje tylko w rozmiarze 140 cm

występuje tylko w rozmiarze 140 cm

występuje tylko w rozmiarze 140 cm

występuje tylko w rozmiarze 140 cm

# JW3

DRZWI JEDNOSKRZYDŁOWE TŁOCZONE

CENY w katalogu obejmują skrzydło 80, 90 cm

DOPŁATA do drzwi 100 cm: 150,00 NETTO

MOŻLIWOŚCI SKRÓTU 7 cm

**CIEPŁA OŚCIEŻNICA**

DOPŁATA do ościeżnicy ENERGO

SKRZYDŁO 80,90 cm SKRZYDŁO 100 cm  
519,00 NETTO 719,00 NETTO

CENA SKRÓTU

150,00 NETTO od 2,5 do 7 cm

**ALUMINIOWA OŚCIEŻNICA**

DOPŁATA do ościeżnicy SOLIDO

SKRZYDŁO 80,90 cm SKRZYDŁO 100 cm  
609,00 NETTO 809,00 NETTO

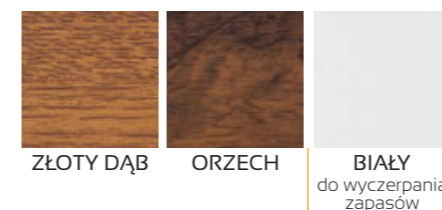

CENA DRZWI Z PROGIEM I OKUCIEM

CENA DRZWI Z PROGIEM

DO CEN NALEŻY DOLICZYĆ PODATEK VAT

OŚCIEŻNICA SOLIDO ALUMINIOWA OŚCIEŻNICA POLECAMY  
OŚCIEŻNICA ENERGO CIEPŁA OŚCIEŻNICA POLECAMY

GRUBOŚĆ SKRZYDŁA 56 mm  
SZEROKOŚĆ SKRZYDŁA 80, 90, 100 cm

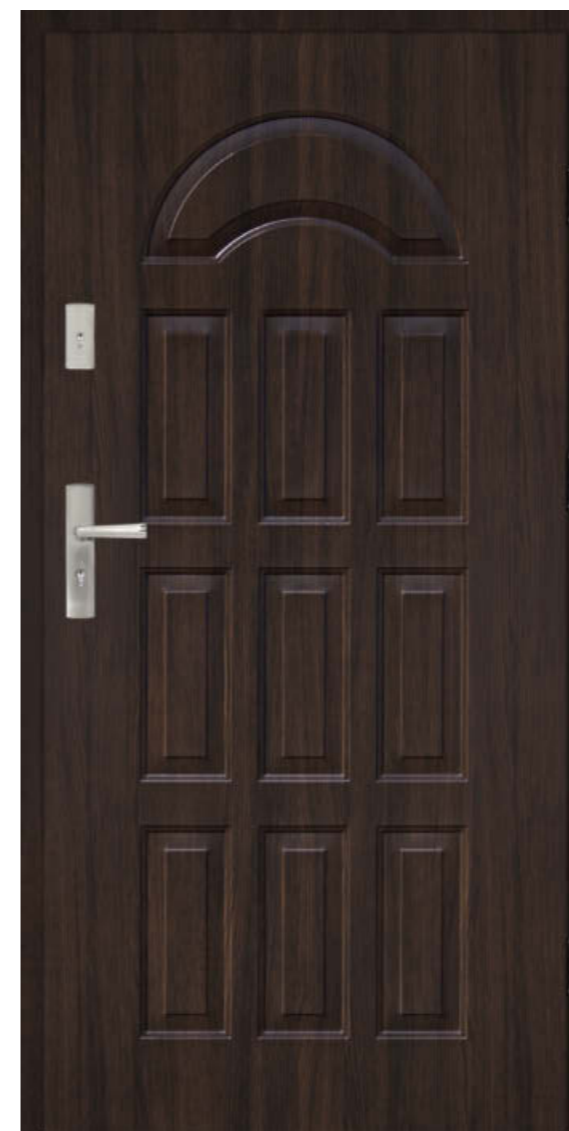

**JW3 PEŁNE**  
1819,00 NETTO  
1575,00 NETTO



**JW3 J**  
2069,00 NETTO  
1825,00 NETTO



**JW3 LI**  
2069,00 NETTO  
1825,00 NETTO



**JW3 L2**  
2139,00 NETTO  
1895,00 NETTO

ROZMIAR: 80, 90  
GŁĘBOKO TŁOCZONE

ROZMIAR: 100  
PŁYTKO TŁOCZONE  
WYSTĘPUJE W KOLORACH  
ZŁOTY DĄB, ORZECH



# JW3

DRZWI DWUSKRZYDŁOWE  
GŁĘBOKO TŁOCZONE

CENY w katalogu obejmują skrzydło 120 (90+30) cm, 140 (90+50) cm

**BRAK**  
MOŻLIWOŚCI  
SKRÓTU

SZKLENIA SKRZYDŁA GŁÓWNEGO JAK W KOLEKCJI JW3

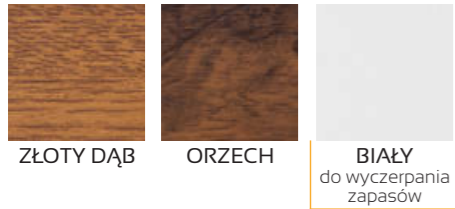

GRUBOŚĆ SKRZYDŁA 56 mm

SZEROKOŚĆ SKRZYDŁA  
120 (90+30) cm  
140 (90+50) cm

CENA DRZWI Z PROGIEM I OKUCIEM

CENA DRZWI Z PROGIEM

DO CEN NALEŻY DOLICZYĆ PODATEK VAT

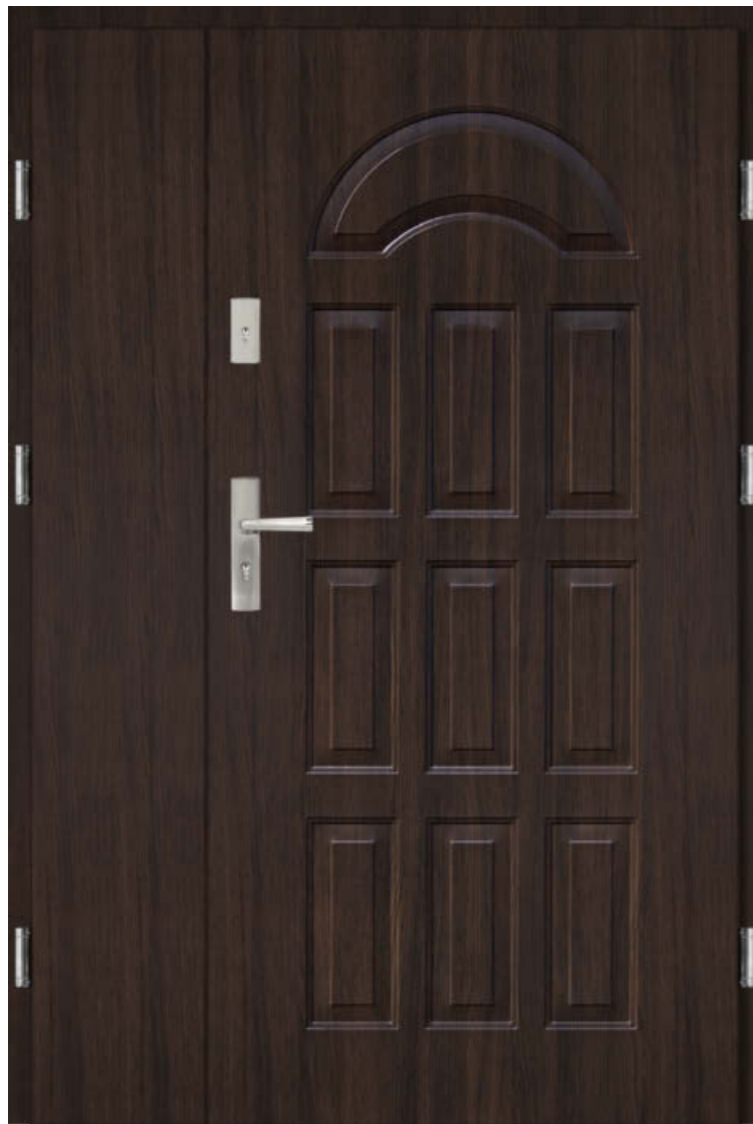

**JW3 PEŁNE + dostawka PEŁNA**  
3189,00 NETTO  
2945,00 NETTO



**JW3 J + dostawka PEŁNA**  
3449,00 NETTO  
3205,00 NETTO



**JW3 L2 + dostawka PEŁNA**  
3499,00 NETTO  
3255,00 NETTO



**JW3 L1 + dostawka L1**  
3809,00 NETTO  
3565,00 NETTO

# JW4

DRZWI JEDNOSKRZYDŁOWE  
GŁĘBOKO TŁOCZONE

CENY w katalogu obejmują skrzydło 90 cm

MOŻLIWOŚCI  
SKRÓTU  
7 cm

**CIEPŁA**  
OŚCIEŻNICA

ALUMINIOWA  
OŚCIEŻNICA

**CENA SKRÓTU**  
150,00 NETTO  
od 2,5 do 7 cm

**DOPLATA do ościeżnicy: ENERGO**  
519,00 NETTO

**DOPLATA do ościeżnicy: SOLIDO**  
609,00 NETTO



CENA DRZWI Z PROGIEM I OKUCIEM

CENA DRZWI Z PROGIEM

DO CEN NALEŻY DOLICZYĆ PODATEK VAT

OŚCIEŻNICA **SOLIDO** ALUMINIOWA OŚCIEŻNICA **POLECAMY**  
OŚCIEŻNICA **ENERGO** CIEPŁA OŚCIEŻNICA **POLECAMY**

GRUBOŚĆ SKRZYDŁA 56 mm

SZEROKOŚĆ SKRZYDŁA 90 cm



**JW4 PEŁNE**  
1819,00 NETTO  
1575,00 NETTO



**JW4 OWAL MEGRES**  
2309,00 NETTO  
2065,00 NETTO

# JW4

DRZWI DWUSKRZYDŁOWE  
GŁĘBOKO TŁOCZONE

CENY w katalogu obejmują skrzydło 120 (90+30) cm, 140 (90+50) cm

**BRAK**  
MOŻLIWOŚCI  
SKRÓTU

SZKLENIA SKRZYDŁA GŁÓWNEGO JAK W KOLEKCJI JW4

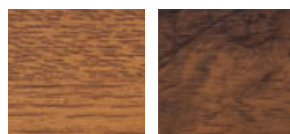

ZŁOTY DĄB ORZECH

GRUBOŚĆ SKRZYDŁA **56** mm

SZEROKOŚĆ SKRZYDŁA  
**120** (90+30) cm  
**140** (90+50) cm

DO CEN NALEŻY DOLICZYĆ PODATEK VAT

CENA DRZWI Z PROGIEM I OKUCIEM

CENA DRZWI Z PROGIEM



JW4 PEŁNE + dostawka PEŁNA

3189,00 NETTO  
2945,00 NETTO



JW4 OWAL MEGRES + dostawka PEŁNA

3629,00 NETTO  
3385,00 NETTO



JW4 PEŁNE + dostawka MD

3659,00 NETTO  
3415,00 NETTO



JW4 OWAL MEGRES + dostawka MD

4149,00 NETTO  
3905,00 NETTO

# PRZESZKLENIA

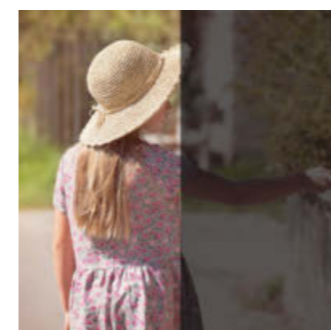

NOWOŚĆ

**SZYBA REFLEX GRAFITOWY**  
Szyba lekko, subtelnie odbijająca światło (efekt "półlustra") o odcieniu grafitowym (grafitowa, barwiona w masie szkła). Przezierna z obu stron. Dostępna na specjalne zamówienie. Występuje tylko w modelach z ramką INOX i NERO.

Dopłata: 200,00 NETTO



NOWOŚĆ

**SZYBA PRZEZROCZYSTA**  
Szyba dająca najwięcej światła, przezierna z obu stron. Dostępna na specjalne zamówienie.

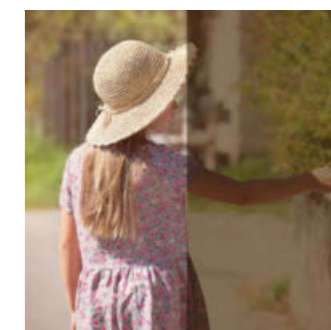

**SZYBA REFLEX BRĄZOWY**  
Jest to szyba lekko, subtelnie odbijająca światło (efekt "półlustra") o odcieniu brązowym (brązowa, barwiona w masie szkła). Przezierna z obu stron.

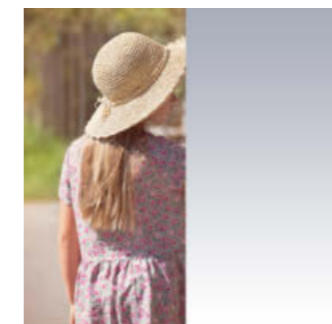

**SZYBA LUSTRO**  
O każdej porze dnia i nocy z zewnątrz i wewnątrz szyba ta wygląda jak srebrne lustro.

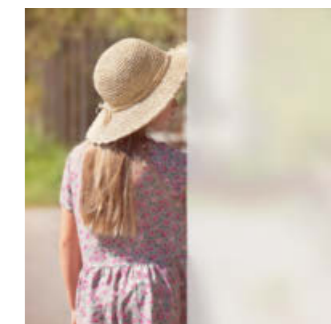

**SZYBA MLECZNA**  
Szkło matowe wyróżnia się od innych typów tafli następującymi cechami: jest mleczne, nieprzezierność, ma charakter ukrywający oraz jest łatwe do czyszczenia.

# KOLORYSTYKA

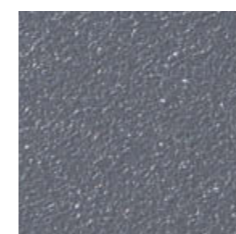

ANTRACYT

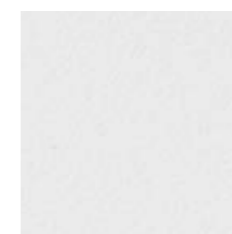

BIAŁY

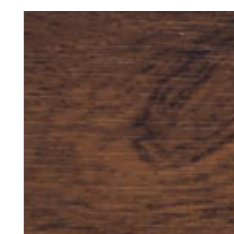

ORZECH

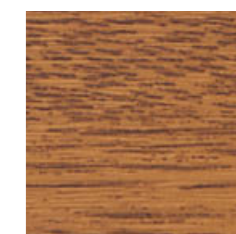

ZŁOTY DĄB



WINCHESTER

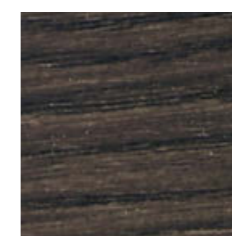

WENGE

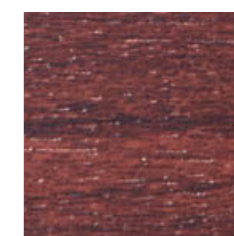

MAHOŃ



# NAŚWIETLA TERMO

NOWOŚĆ

DO DRZWI O GRUBOŚCI SKRZYDŁA 68 mm



NAŚWIETLE wykonane jest profilu aluminiowego



ZŁOTY DĄB ORZECH

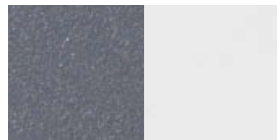

ANTRACYT BIAŁY

SZEROKOŚĆ NAŚWIETLI BOCZNYCH

20 - 100 cm

WYSOKOŚĆ NAŚWIETLI GÓRNYCH

20 - 70 cm

CENA ZESTAWU = wybrany model drzwi z ościeżnicą aluminiową SOLIDO

+ naświetle boczne 20, 30, 40, 50, 60, 70, 80, 90, 100 cm

+ naświetle górne 20, 30, 40, 50, 60, 70 cm

Szyba reflex grafitowy - dopłata 20 %

Nietypowy wymiar naświetla - dopłata 25 %

NAŚWIETLA GÓRNE ceny netto

SKŁAD NAŚWIETLI: wkręty mocujące ościeżnicę z naświetlem, taśma rozprężna uszczelniająca łączenie z naświetlem, uszczelka łącząca ościeżnicę z naświetlem zestaw montażowy, kotwy lub rolki w zależności od rodzaju naświetla

wysokość	szerokość do 110 cm	szerokość do 150 cm	szerokość do 200 cm	szerokość do 250 cm	szerokość do 300 cm
20 cm	1230,00 PLN	1280,00 PLN	1330,00 PLN	1480,00 PLN	1730,00 PLN
30 cm	1280,00 PLN	1330,00 PLN	1380,00 PLN	1680,00 PLN	1930,00 PLN
40 cm	1330,00 PLN	1430,00 PLN	1530,00 PLN	1880,00 PLN	2130,00 PLN
50 cm	1380,00 PLN	1480,00 PLN	1680,00 PLN	2080,00 PLN	2330,00 PLN
60 cm	1430,00 PLN	1530,00 PLN	1830,00 PLN	2280,00 PLN	2530,00 PLN
70 cm	1480,00 PLN	1580,00 PLN	1980,00 PLN	2480,00 PLN	2730,00 PLN

DOSTĘPNE SZKLENIE



SZYBA MLECZNA



SZYBA REFLEX BRĄZOWY



SZYBA LUSTRO



SZYBA PRZEZROCZYSTA (na specjalne zamówienie)



SZYBA REFLEX GRAFITOWY (na specjalne zamówienie)



- 1 PROFIL ALUMINIOWY
- 2 WYPEŁNIONE MATERIAŁEM IZOLACYJNYM
- 3 PAKIET 3 SZYBOWY



GRUBOŚĆ SKRZYDŁA

68 mm

GRANDE PLUS  
GRANDE 68  
GRANDE 68  
PŁASKIE

# NAŚWIETLA SOLIDO

DO DRZWI O GRUBOŚCI SKRZYDŁA 56 mm



NAŚWIETLE wykonane jest profilu aluminiowego

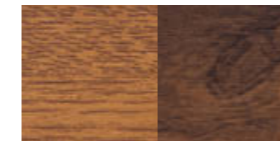

ZŁOTY DĄB ORZECH

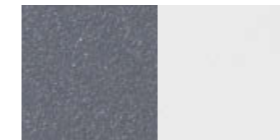

ANTRACYT BIAŁY

SZEROKOŚĆ NAŚWIETLI BOCZNYCH

20 - 100 cm

WYSOKOŚĆ NAŚWIETLI GÓRNYCH

20 - 70 cm

CENA ZESTAWU = wybrany model drzwi z ościeżnicą aluminiową SOLIDO

+ naświetle boczne 20, 30, 40, 50, 60, 70, 80, 90, 100 cm

+ naświetle górne 20, 30, 40, 50, 60, 70 cm

Szyba reflex grafitowy - dopłata 20 %

Nietypowy wymiar naświetla - dopłata 25 %

NAŚWIETLA GÓRNE ceny netto

SKŁAD NAŚWIETLI: wkręty mocujące ościeżnicę z naświetlem, taśma rozprężna uszczelniająca łączenie z naświetlem, uszczelka łącząca ościeżnicę z naświetlem zestaw montażowy, kotwy lub rolki w zależności od rodzaju naświetla

wysokość	szerokość do 110 cm	szerokość do 150 cm	szerokość do 200 cm	szerokość do 250 cm	szerokość do 300 cm
20 cm	1230,00 PLN	1280,00 PLN	1330,00 PLN	1480,00 PLN	1730,00 PLN
30 cm	1280,00 PLN	1330,00 PLN	1380,00 PLN	1680,00 PLN	1930,00 PLN
40 cm	1330,00 PLN	1430,00 PLN	1530,00 PLN	1880,00 PLN	2130,00 PLN
50 cm	1380,00 PLN	1480,00 PLN	1680,00 PLN	2080,00 PLN	2330,00 PLN
60 cm	1430,00 PLN	1530,00 PLN	1830,00 PLN	2280,00 PLN	2530,00 PLN
70 cm	1480,00 PLN	1580,00 PLN	1980,00 PLN	2480,00 PLN	2730,00 PLN

DOSTĘPNE SZKLENIE



SZYBA MLECZNA



SZYBA REFLEX BRĄZOWY



SZYBA LUSTRO



SZYBA PRZEZROCZYSTA (na specjalne zamówienie)



SZYBA REFLEX GRAFITOWY (na specjalne zamówienie)



- 1 PROFIL ALUMINIOWY
- 2 WYPEŁNIONE MATERIAŁEM IZOLACYJNYM
- 3 PAKIET 3 SZYBOWY



GRUBOŚĆ SKRZYDŁA

56 mm

MODERN  
CLASSICO  
J-TYTANIUM  
J-PLATINIUM  
JW3  
JW4

# NAŚWIETLA ENERGO

do wyczerpania zasobów

**BRAK**  
MOŻLIWOŚCI  
SKRÓTU

NAŚWIETLE wykonane jest w technologii ENERGO - z profilu drewniano - aluminiowego



ZŁOTY DĄB ORZECH



ANTRACYT BIAŁY

SZEROKOŚĆ  
NAŚWIETLI BOCZNYCH

20, 30  
40, 50 cm

WYSOKOŚĆ  
NAŚWIETLI GÓRNYCH

20, 30  
40, 50 cm

CENA ZESTAWU = wybrany model drzwi z ościeżnicą drewniano - aluminiową ENERGO

+ **naświetle boczne** 20, 30, 40, 50 cm  
1459,00 NETTO/szt.

+ **naświetle górne** 20, 30, 40, 50 cm  
szerokość do 110 cm  
989,00 NETTO/szt.

szerokość od 110 do 150 cm  
1189,00 NETTO/szt.

szerokość od 150 do 200 cm  
1459,00 NETTO/szt.

Szyba reflex grafitowy - dopłata 20%  
Nietypowy wymiar naświetla - dopłata 25%



GRUBOŚĆ  
SKRZYDŁA

92 mm

**FORTE 92**



GRUBOŚĆ  
SKRZYDŁA

68 mm

**GRANDE PLUS**  
**GRANDE 68**  
**GRANDE 68 PŁASKIE**



GRUBOŚĆ  
SKRZYDŁA

56 mm

**MODERN CLASSICO**  
**J-TYTANIUM**  
**J-PLATINIUM**  
**JW3**  
**JW4**

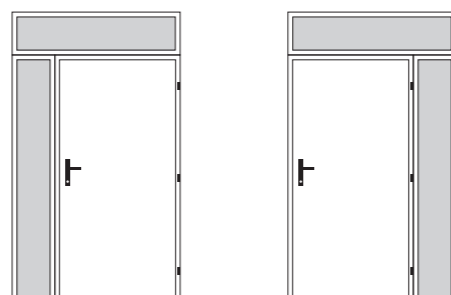
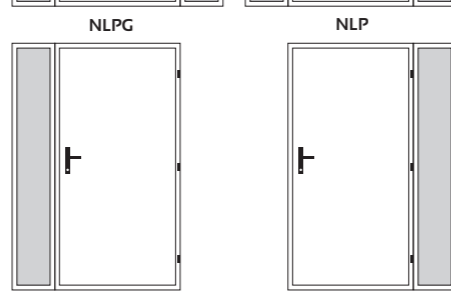
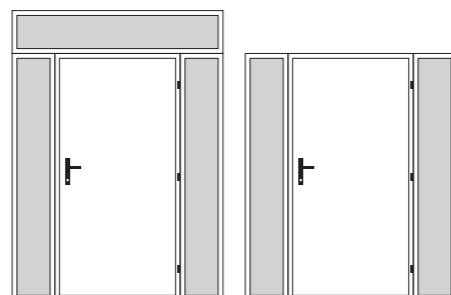

# WZORY APLIKACJI

GRUBOŚĆ SKRZYDŁA

56, 68, 92 mm

SZEROKOŚĆ SKRZYDŁA

80, 90, 100 cm

DOPLATA DO CENY SKRZYDŁA PEŁNEGO

CENA JEDNEJ STRONY  
220,00 NETTO

CENA DWÓCH STRON  
440,00 NETTO

DO DRZWI JEDNOSKRZYDŁOWYCH PŁASKICH KOLEKCJI: FORTE 92 (rolekcją do wyczerpania zasobów), GRANDE PLUS, GRANDE 68 PŁASKIE, CLASSICO



APLIKACJA 1



APLIKACJA 2



APLIKACJA 3



APLIKACJA 4



APLIKACJA 5



APLIKACJA 6



APLIKACJA 7



APLIKACJA DARIO



APLIKACJA PAOLO



APLIKACJA PAOLO NERO



APLIKACJA PAOLO UNO



APLIKACJA RAFFAELLO



APLIKACJA RAFFAELLO UNO



APLIKACJA ANTONIO



APLIKACJA FABIO



APLIKACJA FABIO UNO



APLIKACJA ALFREDO



APLIKACJA ANGELO



APLIKACJA ANGELO 5



APLIKACJA ARMANDO

W zależności od grubości skrzydła, może wystąpić różnica w przezierności szyb w szkrzydło i naświetlu.



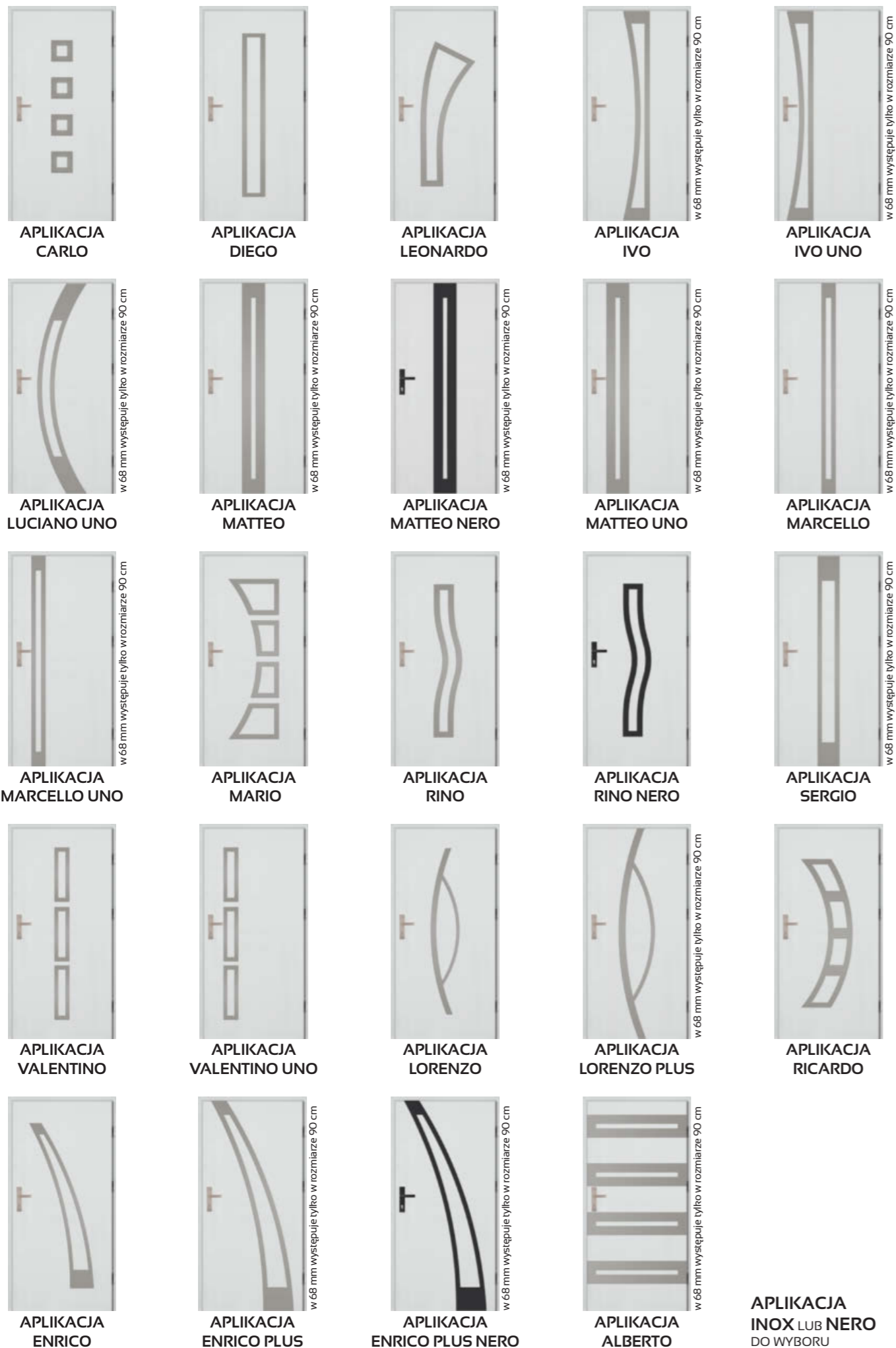

APLIKACJA  
INOX LUB NERO  
DO WYBORU

# WZORY APLIKACJI

DOPLATA DO CENY SKRZYDŁA PEŁNEGO  
CENA JEDNEJ STRONY CENA DWÓCH STRON  
220,00 NETTO 440,00 NETTO

GRUBOŚĆ SKRZYDŁA

56, 68 mm



SZEROKOŚĆ SKRZYDŁA

80, 90, 100 cm



DO DRZWI JEDNOSKRZYDŁOWYCH TŁOCZONYCH KOLEKCJI: GRANDE 68, J-TYTANIUM



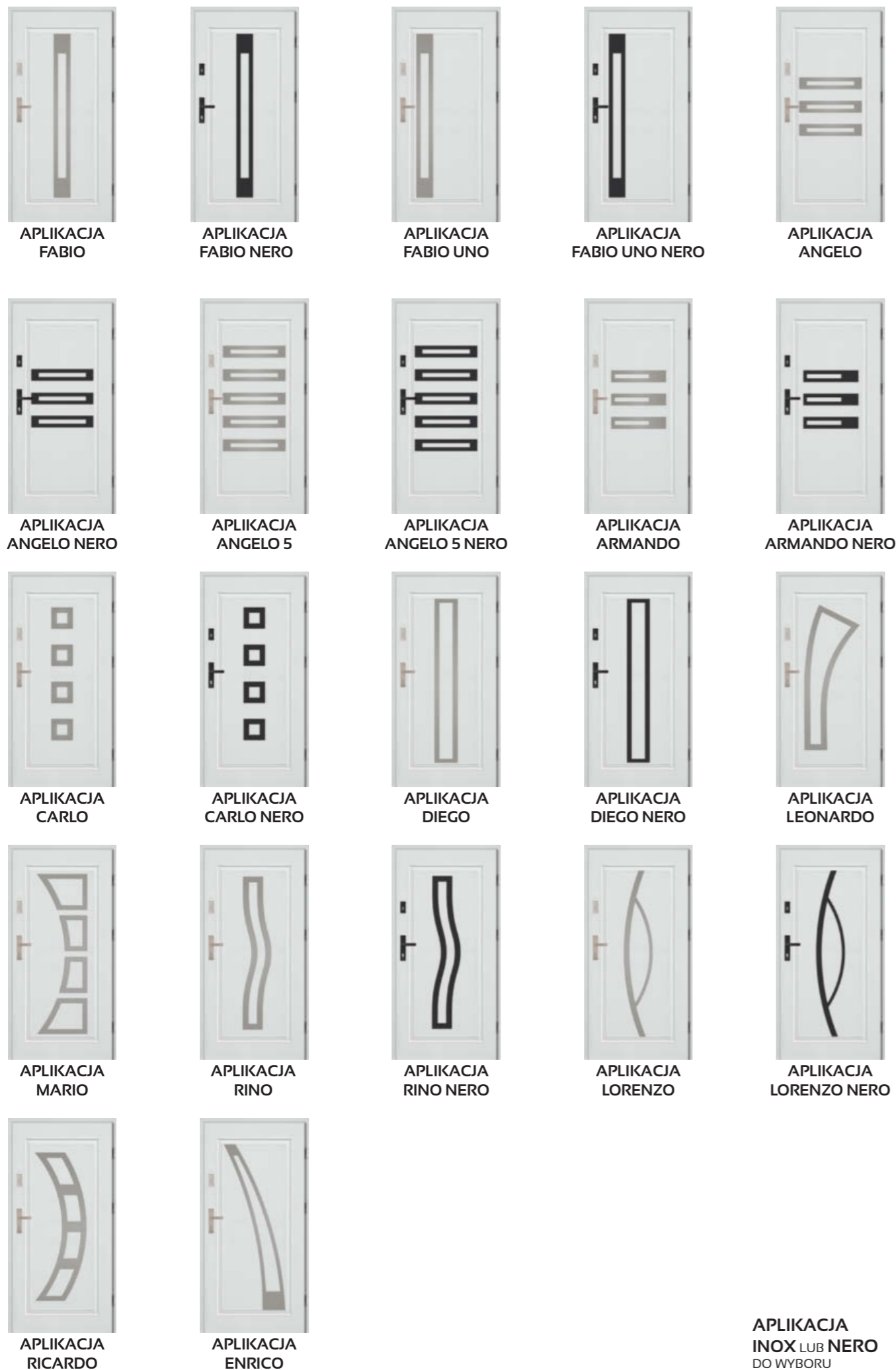

APLIKACJA  
INOX LUB NERO  
DO WYBORU

# DRZWI PRZECIWOŻAROWE EI 30, EI 60

## INFORMACJE TECHNICZNE



**UWAGA**  
Nie skracamy drzwi



KOLOR  
MODELU:  
RAL 7035

### W STANDARDZIE:

- grubość blachy na skrzydle 0,75 mm
- grubość blachy na ościeżnicy 2,0 mm
- wypełnienie skrzydła: wełna mineralna; bezklasowe: plaster miodu
- drzwi są ocynkowane i gruntowane na kolor z palety RAL 7035
- wyposażone w dwa zawiasy w tym jeden sprężynowy
- zamek certyfikowany zgodnie z PN-EN 12209
- klamka w kolorze czarnym z rdzeniem stalowym wg PN-EN 1906
- uszczelka obwiedniowa EPDM oraz uszczelka pęczniająca
- drzwi uniwersalne P/L
- możliwość montażu z progami jak i bez (demontowany) przy zachowaniu wszystkich wymagań dotyczących skrzydeł EI 30 określonych PN oraz Aprobata Techniczną
- czterostronna przyłga zapewniająca doskonałą szczelność oraz nienaganną estetykę
- zgodnie z dopuszczeniami możliwość montażu w ścianach wykonanych z betonu, cegły, GK, oraz technologii typu Ytong
- możliwość montażu za pomocą kotew montażowych oraz kołków rozporowych poprzez ościeżnicę
- zawiasy LHE - 2 szt. z regulacją wysokości  $\pm 3$  mm. (w tym jeden zawias sprężynowy umożliwiający samoczynne zamykanie drzwi)
- skrzydło z profilowaną krawędzią chroniącą uszczelkę ppoż. przed zniszczeniem

### JEDNOSKRZYDŁOWE

### DWUSKRZYDŁOWE

Rozmiar (cm)	80	90	100	120	130	140	160	180	200
EI 30	1340,00 netto	1340,00 netto	1400,00 netto	1665,00 netto	3990,00 netto	3990,00 netto	4107,00 netto	4107,00 netto	4218,00 netto
EI 60	1665,00 netto	1665,00 netto	1760,00 netto	1940,00 netto	4218,00 netto	4218,00 netto	4380,00 netto	4380,00 netto	4500,00 netto
Dopłata do innego koloru z palety RAL	420,00 netto				790,00 netto				
Uszczelka opadająca (dymoszczelność)	220,00 netto				660,00 netto				
Wymiar światła ościeżnicy (cm)	80 x 200	93 x 200	100 x 200	120 x 200	130 x 200	140 x 200	160 x 200	180 x 200	200 x 200
Wymiar otworu z luzem (cm)	89 x 204,5	102 x 204,5	109 x 204,5	129 x 204,5	137 x 203,5	147 x 203,5	167 x 203,5	187 x 203,5	207 x 203,5

Bezklasowe	740,00 netto	740,00 netto	740,00 netto	1320,00 netto
Wymiar światła ościeżnicy (cm)	80 x 200	90 x 200	100 x 200	120 x 200
Wymiar otworu z luzem (cm)	87 x 203,5	97 x 203,5	107 x 203,5	125 x 203,5

### EI 30

### EI 60

szklenie 40 x 60 cm	1080,00 netto	1490,00 netto
szklenie 36 x 116 cm	1600,00 netto	2430,00 netto



# ECO-TECHNIC

## DRZWI TECHNICZNE SYSTEMOWE

CENY w katalogu obejmują skrzydło 70, 80, 90, 100 cm z metalową ościeżnicą bez okuć

### INFORMACJE TECHNICZNE

#### ECO-TECHNIC (41 mm)

DANE TECHNICZNE SKRZYDŁA DRZWIOWEGO

SKRZYDŁO	waga skrzydła w kg dla 80, 90	15-17, 17-19
	grubość w mm	41 ± 1
	wypełnienie	styropian EPS70
	grubość blachy w mm	0,5
	rodzaj powłoki	biały, brąz, antracyt
	bolce antywyważeniowe	-
	przyłga (felc)	3-stronna
	grubość przylgi w mm	15
ZAWIASY	rodzaj	czopowe wkręcane
	powłoka	ocynk żółty
	kłasa zawiasów	3
	ilość zawiasów	2
ZAMKI	podstawowy	zamek na wkładkę patentową
	dodatkowy 3-bolcowy	-

#### ECO-TECHNIC (41 mm)

Rozmiar	Szerokość otworu w świetle ościeżnicy (cm)	Wysokość otworu w świetle ościeżnicy (cm)	Szerokość drzwi z ościeżnicą (cm)	Wysokość drzwi z ościeżnicą (cm)	Szerokość otworu w murze (cm)	Wysokość otworu w murze (cm)
70	69,4	201	77,8	205,2	74,5	202,5
80	79,4	201	87,8	205,2	84,5	202,5
90	89,4	201	97,8	205,2	94,5	202,5
100	99,4	201	107,8	205,2	104,5	202,5



70, 80, 90 cm  
810,00 NETTO

100 cm  
880,00 NETTO

GRUBOŚĆ SKRZYDŁA 41 mm

SZEROKOŚĆ SKRZYDŁA 70, 80, 90, 100 cm

#### KONSTRUKCJA DRZWI

Drzwi techniczne ECO-TECHNIC stosowane są głównie w pomieszczeniach gospodarczych, takich jak spiżarnie, komórki i piwnice. Posiadają standardową grubość najczęściej spotykaną i używaną w powyższym zastosowaniu - 41 ± 1 mm, co ułatwia dopasowanie i montaż. Wyposażone są w jeden zamek wpuszczany oraz dwa zawiasy wkręcane. Wykonane są z blachy ocynkowanej i malowane podkładowo. Ościeżnica wykonana jest z kształowników stalowych w wersji składanej, malowana podkładowo w kolorze skrzydła. Możliwość skracania skrzydła od 2,5 do 7 cm.



#### CENA SKRÓTU

150,00 NETTO  
od 2,5 do 7 cm

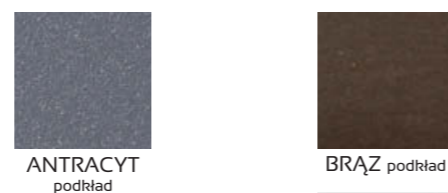

SKRZYDŁO KOLORU  
BRĄZ, ANTRACYT,  
70, 80, 90 cm  
590,00 NETTO

# WYPOSAŻENIE

## STANDARDOWE



# WYPOSAŻENIE

ZA DOPŁATĄ

KLAMKI O ROZSTAWIE 72 MM DO DRZWI Z KOLEKCJI: GRANDE 68, GRANDE 68 PŁASKIE, MODERN, CLASSICO, J-TYTANIUM, J-PLATINIUM, JW3, JW4, ECO-TECHNIC

 <p><b>setto</b></p>			
 <p><b>SETTO VDV</b> 165,00 NETTO KOLOR INOX, PATYNA</p>	 <p><b>SETTO VDV</b> 187,00 NETTO KOLOR CZARNY</p>	 <p><b>HAGA VDV</b> 165,00 NETTO KOLOR INOX, PA- TYNA</p>	 <p><b>HAGA VDV</b> 187,00 NETTO KOLOR CZARNY</p>
 <p><b>ROZETA SETTO</b> 60,00 NETTO KOLOR INOX, PATYNA</p>	 <p><b>ROZETA SETTO</b> 71,00 NETTO KOLOR CZARNY</p>	 <p><b>ROZETA HAGA</b> 60,00 NETTO KOLOR INOX, PATYNA</p>	 <p><b>ROZETA HAGA</b> 71,00 NETTO KOLOR CZARNY</p>
 <p><b>GRANDE RC2</b> 183,00 NETTO KOLOR INOX</p>	 <p><b>GRANDE RC2</b> 203,00 NETTO KOLOR CZARNY</p>	 <p><b>SLIM SOLO</b> 140,00 NETTO KOLOR INOX Do pochwytu</p> <p><small>Klamka <b>SLIM SOLO</b>: brak możliwości zamontowania w modelu <b>AUGUSTO UNO PŁASKIE</b></small></p>	 <p><b>SLIM SOLO</b> 158,00 NETTO KOLOR CZARNY Do pochwytu</p>
 <p><b>ROZETA GRANDE RC2</b> 77,00 NETTO KOLOR INOX</p>	 <p><b>ROZETA GRANDE RC2</b> 87,00 NETTO KOLOR CZARNY</p>	 <p><b>ROZETA SLIM SOLO</b> 82,00 NETTO KOLOR INOX</p>	 <p><b>ROZETA SLIM SOLO</b> 92,00 NETTO KOLOR CZARNY</p>

	
 <p><b>TOPAZ</b> 69,00 NETTO KOLOR NIKIEL</p>	 <p><b>METRO</b> 117,00 NETTO KOLOR NIKIEL</p>
 <p><b>ROZETA TOPAZ</b> 22,00 NETTO KOLOR NIKIEL</p>	 <p><b>ROZETA METRO</b> 57,00 NETTO KOLOR NIKIEL</p>
 <p><b>KLAMKA DO DRZWI ECO-TECHNIC</b> 22,00 NETTO KOLOR CZARNY</p>	

# WYPOSAŻENIE

ZA DOPŁATĄ

KLAMKI O ROZSTAWIE 92 MM DO DRZWI Z KOLEKCJI: FORTE 92 (kolekcja do wyczerpania zapasów), GRANDE PLUS

			
 <p><b>SETTO VDV</b> 165,00 NETTO KOLOR INOX</p>	 <p><b>SETTO VDV</b> 187,00 NETTO KOLOR CZARNY</p>	 <p><b>HAGA VDV</b> 165,00 NETTO KOLOR INOX</p>	 <p><b>HAGA VDV</b> 187,00 NETTO KOLOR CZARNY</p>
 <p><b>SETTO KLAMKO-POCHWYT</b> 177,00 NETTO KOLOR INOX</p>	 <p><b>SETTO KLAMKO-POCHWYT</b> 199,00 NETTO KOLOR CZARNY</p>	 <p><b>HAGA KLAMKO-POCHWYT</b> 177,00 NETTO KOLOR INOX</p>	 <p><b>HAGA KLAMKO-POCHWYT</b> 199,00 NETTO KOLOR CZARNY</p>
 <p><b>GRANDE RC3</b> 304,00 NETTO KOLOR INOX</p>	 <p><b>GRANDE RC3</b> 369,00 NETTO KOLOR CZARNY</p>	 <p><b>SLIM SOLO</b> 140,00 NETTO KOLOR INOX</p>	 <p><b>SLIM SOLO</b> 158,00 NETTO KOLOR CZARNY</p>
 <p><b>KLAMKA SETTO SOLO DEDYKOWANA POD POCHWYTY</b> 175,00 NETTO KOLOR INOX</p>	 <p><b>KLAMKA SETTO SOLO DEDYKOWANA POD POCHWYTY</b> 197,00 NETTO KOLOR CZARNY</p>	 <p><b>OD STRONY ZEWNĘTRZNEJ</b></p>	 <p><b>OD STRONY WEWNĘTRZNEJ</b></p>



# WYPOSAŻENIE

ZA DOPLATĄ



**WIKŁADKA 26/43**  
23,00 NETTO  
KOLOR NIKIEL, PATYNA  
DO GRUBOŚCI DRZWI 41, 46 mm

**WIKŁADKA 30/50**  
29,00 NETTO  
KOLOR NIKIEL, PATYNA  
DO GRUBOŚCI DRZWI 56 mm

**WIKŁADKA 40/50**  
35,00 NETTO  
KOLOR NIKIEL, PATYNA  
DO GRUBOŚCI DRZWI 68 mm (GRANDE)



**WIKŁADKO-GAŁKA 30G/50 i 50G/30**  
37,00 NETTO  
KOLOR NIKIEL, PATYNA  
DO GRUBOŚCI DRZWI 56 mm

**WIKŁADKO-GAŁKA 40G/50 i 50G/40**  
43,00 NETTO  
KOLOR NIKIEL, PATYNA  
DO GRUBOŚCI DRZWI 68 mm (GRANDE)



**SYSTEM JEDNEGO KLUCZA**  
105,00 NETTO  
NIKIEL, MOSIĄDZ  
WIKŁADKA + WIKŁADKO-GAŁKA DO  
DRZWI 56 mm  
ROZMIAR 30/50

**SYSTEM JEDNEGO KLUCZA**  
115,00 NETTO  
NIKIEL, MOSIĄDZ  
WIKŁADKA + WIKŁADKO-GAŁKA DO  
DRZWI 68 mm  
ROZMIAR 40/50



**SYSTEM JEDNEGO KLUCZA KLASA C**  
256,00 NETTO  
NIKIEL, MOSIĄDZ  
WIKŁADKA + WIKŁADKO-GAŁKA DO  
DRZWI 56 mm  
ROZMIAR 30/50  
**SYSTEM JEDNEGO KLUCZA KLASA C**  
283,00 NETTO  
NIKIEL, MOSIĄDZ  
WIKŁADKA + WIKŁADKO-GAŁKA DO  
DRZWI 68 mm  
ROZMIAR 40/50

**Metal-Bud**

PRODUCENT KLAMEK



**WIZJER**  
18,00 NETTO  
NIKIEL, PATYNA  
**GRUBOŚĆ**  
SKRZYDŁA  
55 mm

**WIZJER**  
31,00 NETTO  
NIKIEL, PATYNA  
**GRUBOŚĆ**  
SKRZYDŁA  
60 - 90 mm



**WIKŁADKA 45/45**  
43,00 NETTO  
KOLOR NIKIEL  
DO GRUBOŚCI DRZWI 68 mm

**WIKŁADKO-GAŁKA 45G/45**  
55,00 NETTO  
KOLOR NIKIEL  
DO GRUBOŚCI DRZWI 68 mm

**WIKŁADKA 45/65**  
92,00 NETTO  
KOLOR NIKIEL  
DO GRUBOŚCI DRZWI 92 mm

**WIKŁADKO-GAŁKA 45G/65**  
115,00 NETTO  
KOLOR NIKIEL  
DO GRUBOŚCI DRZWI 92 mm



**WIKŁADKA 45/45 KLASA C**  
175,00 NETTO  
KOLOR NIKIEL  
DO GRUBOŚCI DRZWI 68 mm

**WIKŁADKO-GAŁKA 45G/45 KLASA C**  
213,00 NETTO  
KOLOR NIKIEL  
DO GRUBOŚCI DRZWI 68 mm

**WIKŁADKA 45/65 KLASA C**  
220,00 NETTO  
KOLOR NIKIEL  
DO GRUBOŚCI DRZWI 92 mm

**WIKŁADKO-GAŁKA 45G/65 KLASA C**  
220,00 NETTO  
KOLOR NIKIEL  
DO GRUBOŚCI DRZWI 92 mm

# WYPOSAŻENIE

ZA DOPLATĄ

**AXA**  
HOME SECURITY



**POCHWYT PROSTY PROSTOKĄTNY**  
SKOS, SPOŚÓB MONTAŻU NA PRZESTRZAŁ

**DŁUGOŚĆ 120 CM**  
712,00 NETTO  
KOLOR INOX

**DŁUGOŚĆ 150 CM**  
820,00 NETTO  
KOLOR CZARNY

**DŁUGOŚĆ 120 CM**  
732,00 NETTO  
KOLOR INOX

**DŁUGOŚĆ 150 CM**  
848,00 NETTO  
KOLOR CZARNY



**POCHWYT GIĘTY DŁUGOŚĆ 120 CM**  
598,00 NETTO  
KOLOR INOX

**AXA**  
HOME SECURITY



**POCHWYT PROSTY OKRĄGŁY**  
SKOS, SPOŚÓB MONTAŻU NA PRZESTRZAŁ

**DŁUGOŚĆ 120 CM**  
585,00 NETTO  
KOLOR INOX

**DŁUGOŚĆ 150 CM**  
662,00 NETTO  
KOLOR CZARNY

**DŁUGOŚĆ 120 CM**  
605,00 NETTO  
KOLOR INOX

**DŁUGOŚĆ 150 CM**  
687,00 NETTO  
KOLOR CZARNY



**POCHWYT GIĘTY DŁUGOŚĆ 120 CM**  
674,00 NETTO  
KOLOR CZARNY



**KOPNIAK**  
8; 12,5 cm  
110,00 NETTO

(brak możliwości zamontowania w modelach: Alfredo, Ivo, Luciano, Matteo, Marcello, Sergio, Lorenzo Plus, Enrico Plus, Augusto Uno, Fabio Step)

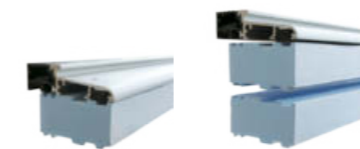

**PODVALINA PODPROGOWA**  
45,00 NETTO  
Wymiary podwaliny:  
• wysokość 30 mm  
• szerokość 60 mm  
• długość 110 cm



**ELEKTROZACZEP**  
210,00 NETTO  
DOSTĘPNE W GRUBOŚCIACH DRZWI 92, 68, 56 mm



**CZUŁKA MAGNETYCZNA**  
94,00 NETTO

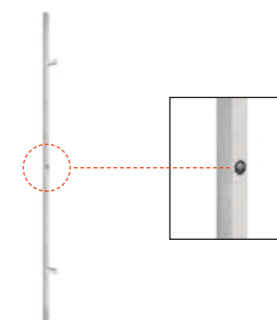

**DOPLATA DO POCHWYTU Z PRZYCISKIEM 150 cm**  
660,00 NETTO



**POSZERZENIE DO OŚCIEŻNICY ENERGO (wys. drzwi)**  
**2,5 CM**  
193,00 NETTO  
**5 CM**  
233,00 NETTO  
**10 CM**  
363,00 NETTO



**POSZERZENIE DO OŚCIEŻNICY SOLIDO (mb)**  
**2,5 CM**  
165,00 NETTO  
**5 CM**  
201,00 NETTO  
**10 CM**  
264,00 NETTO

**POSZERZENIE DO OŚCIEŻNICY TERMO (mb)**  
**2,5 CM**  
165,00 NETTO  
**5 CM**  
201,00 NETTO  
**10 CM**  
264,00 NETTO

**OKAPNIAK**  
40,00 NETTO



**PREPARAT DO PIELĘGNACJI STALI SZLACHETNEJ**  
55,00 NETTO







[www.setto.pl](http://www.setto.pl)

Publikacja nie stanowi oferty w rozumieniu prawa i ma charakter jedynie informacyjny. Producent zastrzega sobie prawo do zmian i ulepszeń produktów podanych w niniejszym katalogu bez uprzedniego powiadomienia oraz zastrzega sobie prawo do błędów w druku. Kolory mogą odbiegać od rzeczywistych. Wszystkie prawa autorskie zastrzeżone. Całkowite i częściowe kopiowanie i publikacja katalogu na stronach internetowych i innych środkach masowego przekazu zabronione bez pisemnej zgody producenta.



## REGIONALNI SZEFOWIE SPRZEDAŻY

-  woj. wielkopolskie, zachodniopomorskie pomorskie, kujawsko-pomorskie **515 264 560**
-  woj. warmińsko-mazurskie, podlaskie, lubelskie, mazowieckie **571 335 721**
-  woj. świętokrzyskie, podkarpackie, lubelskie, mazowieckie **502 355 302**
-  woj. opolskie, łódzkie, śląskie, małopolskie **508 243 877**
-  woj. lubuskie, wielkopolskie, dolnośląskie **505 034 990**

